



EN

ES

FR

DE

NL

AR

DA

EL

FA

FI

IT

KK

NO

PT

RU

SV

TR

UK

ZZ

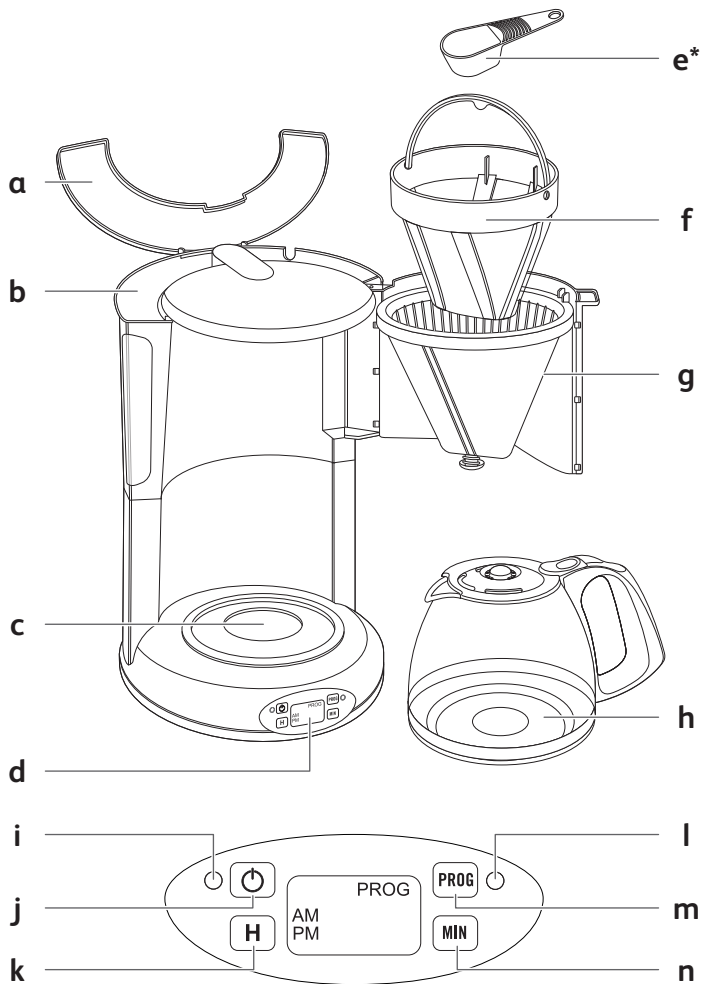

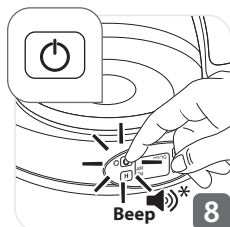
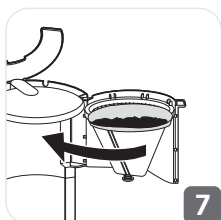
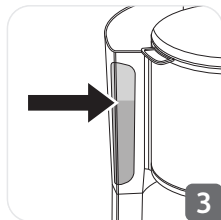
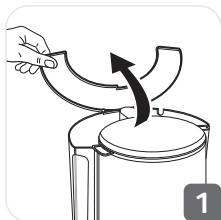

DESCRIPTION

- | | |
|-----------------------|---------------------------------|
| a. Lid | h. Jug |
| b. Tank | i. ON/OFF signal light (red) |
| c. Heating plate | j. ON/OFF button |
| d. LCD control screen | k. H Button (hours) |
| e. Measuring spoon | l. Program signal light (green) |
| f. Permanent filter | m. Program button |
| g. Filter holder | n. MIN Button (minutes) |

SAFETY INSTRUCTIONS

- This appliance is not intended for use by persons (including children) with reduced physical, sensory or mental capabilities, or lack of experience and knowledge, unless they have been given supervision or instruction concerning use of the appliance by a person responsible for their safety.
- Children should be supervised to ensure that they do not play with the appliance.
- Do not use the appliance if the power cord or plug is damaged. The power cord must be replaced by the manufacturer, its after-sales service or similarly qualified persons in order to avoid danger.
- Your appliance is intended for domestic use inside the home only at an altitude below 2000m.
- Do not immerse the appliance, power cord or plug in water or any other liquid.
- Your appliance is designed for domestic use only.

- It is not intended to be used in the following applications, and the guarantee will not apply for:
 - staff kitchen areas in shops, offices and other working environments;
 - farm houses;
 - by clients in hotels, motels and other residential type environments;
 - bed and breakfast type environments.
- Always follow the cleaning instruction to clean your appliance;
 - Unplug the appliance.
 - Do not clean the appliance while hot.
 - Clean with a damp cloth or sponge.
 - Never immerse the appliance in water or put it under running water.
- **WARNING:** Risks of injuries if you don't use this appliance correctly.
- **WARNING:** After using, do not touch the keep warm plate, subjected to residual heat. Be sure to manipulate only the handle of glass jar during heating until cooling down.
- This appliance may be used by children of at least 8 years of age, as long as they are supervised and have been given instructions about using the appliance safely and are fully aware of the dangers involved. Cleaning and user maintenance shall not be made

by children unless they are older than 8 and they are supervised by an adult.

- Keep the appliance and its cord out of reach of children under 8 years of age.
- This appliance may be used by persons with reduced physical, sensory or mental capabilities, or whose experience or knowledge is not sufficient, provided they are supervised or have received instruction to use the appliance safely and understand the dangers.
- Children should not use the appliance as a toy.
- The coffee-maker shall not be placed in a cabinet when in use.
- Before plugging the appliance in, make sure that the power it uses corresponds to your electrical supply system and that the outlet is earthed.
- Any error in the electrical connection will negate your guarantee.
- Unplug the appliance when you have finished using it and when you clean it.
- Do not use the appliance if it is not working properly or if it has been damaged. If this occurs, contact an authorised service centre.
- All interventions other than cleaning and everyday maintenance by the customer must be performed by an authorised service centre.
- The power cord must never be close to or in contact with the hot parts of your appliance, near a source of heat or over a sharp edge.
- For your safety, only use the manufacturer's accessories and spare parts designed for your appliance.
- Do not pull on the cord to unplug the appliance.
- Never put your coffee jug in a microwave oven, on a flame or a electric cooking plates.
- Do not fill the appliance with water if it is still hot.

- All appliances are subject to strict quality control procedures. These include actual usage tests on randomly selected appliances, which would explain any traces of use.
- Always close the lid when running the coffee maker.
- Do not brew coffee if the carafe already has coffee in it.
- To prevent any overflow, the carafe must be placed on the heated base of the coffee maker, otherwise there could be some overflow of hot water or hot coffee.
- The coffee maker becomes very hot during the infusion cycle. Please handle it with care.
- Do not disassemble the appliance.
- Do not use the jug without the lid.
- Do not pour hot water in the tanks.
- The coffee-maker shall not be placed in a cabinet when in use.

USE

Before using for the first time

- Use your filter coffee maker without coffee the first time using the equivalent of a jug of water to rinse the circuits.

Making coffee

(Follow figures 1 to 8)

- Use only cold water.
- Do not exceed the maximum water level indicated on the tank.
- This coffee maker is equipped with a drip stop so that you can serve coffee before the cycle ends. Replace the jug immediately in order to avoid overflowing.
- Wait a few minutes before you make coffee a second time.

Programming

Setting the time

- Plug in the coffee maker. The LCD screen (d) will display AM 12:00 and flashes for a few seconds.
- Press the H Button in order to set the hour. You may do this repeatedly, or continually for faster hour progression.
- AM indicates morning hours and PM, afternoon and evening hours.
- Once you have set the hour, press the MINI button for minutes and follow the same procedure.

- Once the minutes are set, wait for the flashing to stop and the set time will be validated. Otherwise, press the ⏻ (j) button once.
- The programming will have to be repeated in case of a blackout or if the coffee maker is unplugged.
- **PLEASE NOTE:** You can set or adjust the time at any moment. Hold the button down for a minimum of 3 seconds ⏻. Once the time flashes on the screen, you may adjust the time using the H and Min buttons.

Program mode functioning

- In order to program your coffee maker, press the PROG button once.
- Set the hour and minutes according to the time you wish your coffee maker to start (please refer to “Programming”, above).
- Validate the set time by pressing the PROG button once more.
- The screen will display the set time and the green light signal (I) will turn on.
- In order to display the current time again, briefly press the ⏻ button.
- At the set time, the red light signal will turn on and the coffee maker will start.

WARNING: The set program is automatically deactivated at the end of the coffee cycle; however, the set time is saved. Reactivate the set program every day by pressing on the PROG button. In order to set a different time, please refer to paragraph “Using the appliance in the Program Mode”.

It is possible at all times:

- Turn your coffee maker ON or OFF by pressing the ⏻ button.
- Cancel the programming by pressing the PROG button for 2 seconds. When you do so, the green light signal (I) will turn off.
- In order to reactivate the program on your coffee maker, press the PROG button once.
- To change the set time, press the PROG button once more.

Manual functioning

Follow figures 1 to 8.

- Press the ⏻ button. The red light signal will turn on and the coffee maker will start functioning.
- Press the ⏻ button once more to stop functioning.

PLEASE NOTE

- Whether you use your coffee maker manually or in the program mode, it will turn off automatically about 30 minutes after the end of each cycle.
- During those 30 minutes, your coffee will be kept warm, at the right temperature.
- When your coffee maker is switched on, it produces a single “beep” and produces two “beeps” when it is switched off (depending on model).

CLEANING

- To dispose of the used coffee grounds, remove the filter from the coffee maker.
- Unplug the coffee maker and let it cool down.
- Clean with a damp cloth or sponge.
- Do not clean the appliance while it is still hot.
- Never immerse the appliance in water or any other liquid.
- None of the coffee maker parts should be put in the dishwasher.

Descaling

- Descale your coffee maker every month or every 40 cycles.

You can use:

- a packet of descaling agent diluted in two large cups of water.
- or two large cups of commercially available white vinegar which can be purchased in hardware stores.
- Pour into the tank (b) and turn on the coffee maker (without coffee).
- Let the equivalent of one cup pour into the jug, then turn the coffee maker off.
- Allow the liquid to stand for one hour.
- Restart the coffee maker and let the rest of the liquid pass through to the jug.
- To rinse, run the coffee maker 2 or 3 more times with the equivalent of one glass jug of water.

The guarantee does not cover coffee makers that malfunction or cease to operate because they have not been regularly descaled.

THINK OF THE ENVIRONMENT!



❗ Your appliance contains valuable materials which can be recovered or recycled.

➡ Leave it at a local civic waste collection point or at an approved service centre, where it will be disposed of properly.

European directive 2012/19/UE on Waste Electrical and Electronic Equipment (WEEE), requires that old household electrical appliances are not thrown into the normal flow of municipal waste. Old appliances must be collected separately in order to optimize the recovery and recycling of materials they contain and reduce the impact on human health and the environment.

TEFAL/T-FAL* INTERNATIONAL LIMITED GUARANTEE

EN

 : www.tefal.com

This product is **repairable** by TEFAL/T-FAL*, during and after the guarantee period.

Accessories, consumables and end-user replaceable parts can be purchased, if locally available, as described on the TEFAL/T-FAL internet site www.tefal.com

The Guarantee**

TEFAL/T-FAL guarantees this product against any manufacturing defect in materials or workmanship during the guarantee period within those countries*** as stated in the attached country list, starting from the initial date of purchase or delivery date. The international manufacturer's guarantee covers all costs related to restoring the proven defective product so that it conforms to its original specifications, through the repair or replacement of any defective part and the necessary labour. At TEFAL/T-FAL's choice, an equivalent or superior replacement product may be provided instead of repairing a defective product. TEFAL/T-FAL's sole obligation and your exclusive resolution under this guarantee are limited to such repair or replacement.

Conditions & Exclusions

TEFAL/T-FAL shall not be obliged to repair or replace any product which is not accompanied by a valid proof of purchase. The product can be taken directly in person or must be adequately packaged and returned, by recorded delivery (or equivalent method of postage), to a TEFAL/T-FAL authorised service centre. Full address details for each country's authorised service centres are listed on TEFAL/T-FAL website (www.tefal.com) or by calling the appropriate consumer Service centre set out in the attached country list. In order to offer the best possible after-sales service and constantly improve customer satisfaction, TEFAL/T-FAL may send a satisfaction survey to all customers who have had their product repaired or exchanged in a TEFAL/T-FAL authorised service centre. This guarantee applies only for products purchased and used for domestic purposes and will not cover any damage which occurs as a result of misuse, negligence, failure to follow TEFAL/T-FAL instructions, or a modification or unauthorised repair of the product, faulty packaging by the owner or mishandling by any carrier. It also does not cover normal wear and tear, maintenance or replacement of consumable parts, or the following:

- using the wrong type of water or consumable
- ingress of water, dust or insects into the product (excluding appliances with features specifically designed for insects)
- damage as a result of lightning or power surges
- accidents including fire, flood, etc
- professional or commercial use
- mechanical damages, overloading
- scaling (any de-scaling must be carried out according to the instructions for use)
- damage to any glass or porcelain ware in the product
- damages or poor results specifically due to wrong voltage or frequency as stamped on the product ID or specification

Consumer Statutory Rights

This international TEFAL/T-FAL guarantee does not affect the Statutory Rights a consumer may have or those rights that cannot be excluded or limited, nor rights against the retailer from which the consumer purchased the product. This guarantee gives a consumer specific legal rights, and the consumer may also have other legal rights which vary from State to State or Country to Country. The consumer may assert any such rights at his sole discretion.

***Where a product purchased in a listed country and then used in another listed country, the international TEFAL/T-FAL guarantee duration is the period for the country of usage, even if the product was purchased in a listed country with a longer guarantee duration. The repair process may require a longer time if the product is not locally sold by TEFAL/T-FAL in the country of usage. If the product is not repairable in the new country of usage, the international TEFAL/T-FAL guarantee is limited to a replacement by a similar or alternative product at similar cost, where possible.

*TEFAL household appliances appear under the T-FAL brand in some territories like America and Japan. TEFAL/T-FAL are registered trademarks of Groupe SEB.

Please keep this document for your reference should you wish to make a claim under the guarantee.

**For Australia only:

Our goods come with guarantees that cannot be excluded under the Australian Consumer Law. You are entitled to a replacement or refund for a major failure and compensation for any other reasonably foreseeable loss or damage. You are also entitled to have the goods repaired or replaced if the goods fail to be of acceptable quality and the failure does not amount to a major failure.

For India only: Your Tefal product is guaranteed for 2 years. The guarantee covers exclusively the repair of a defective product, but at TEFAL's choice, a replacement product may be provided instead of repairing a defective product. It is mandatory that the consumer, to have his product repaired, has to log a service request on the dedicated Smartphone application TEFAL SERVICE APP or by calling TEFAL Consumer Care Center at **1860-200-1232, Opening hours Mon-Sat 09 AM to 06 PM. Products returned by Post will not be covered by the guarantee. As a proof of purchase consumer needs to provide both this stamped guarantee card and tax invoice.

DESCRIPCIÓN

- | | |
|----------------------------|--|
| a. Tapadera | h. Jarra |
| b. Depósito | i. Testigo de encendido/apagado (rojo) |
| c. Placa eléctrica | j. Interruptor Marcha/Parada |
| d. Pantalla de control LCD | k. Botón H (Hora) |
| e. Cuchara dosificadora | l. Testigo de programación (verde) |
| f. Filtro permanente | m. Botón de programación |
| g. Portafiltros | n. Botón MIN (minutos) |

INSTRUCCIONES DE SEGURIDAD

- Este aparato no debe ser usado por personas (esto incluye niños) con capacidades físicas, sensoriales o mentales limitadas, o sin experiencia o conocimientos, salvo que estén bajo supervisión o reciban instrucciones relacionadas con el uso del aparato por otra persona responsable de su seguridad.
- Deberá vigilarse a los niños para garantizar que no juegan con el aparato.
- Si el cable eléctrico o el enchufe están dañados, no utilices el aparato. El cable eléctrico lo debe sustituir el fabricante, su servicio postventa o una persona con una cualificación similar con el fin de evitar peligros.
- El aparato se ha diseñado para uso doméstico solo en interiores a una altitud inferior a 2000 m.
- No sumerjas el aparato, el cable eléctrico ni el enchufe en agua ni en ningún otro líquido.

- El aparato se ha diseñado solo para uso doméstico.
- No se ha diseñado para su uso en los siguientes casos, que no están cubiertos por la garantía:
 - Zonas de cocina en tiendas, oficinas y otros entornos de trabajo.
 - Granjas.
 - Para su uso por parte de los clientes de hoteles, hostales y otros entornos de carácter residencial.
 - Entornos como habitaciones de huéspedes.
- Sigue siempre las instrucciones de limpieza para limpiar el aparato:
 - Desenchufa el aparato.
 - No limpies el aparato mientras esté caliente.
 - Usa un paño húmedo o una esponja.
 - Nunca sumerjas el aparato en el agua ni lo pongas bajo un chorro de agua.
- **ADVERTENCIA:** Hay riesgo de lesiones si no se usa el aparato correctamente.
- **ADVERTENCIA:** Después de su uso, no toques la placa de conservación del calor, que puede emitir calor residual. Asegúrate de manipular únicamente el asa de la jarra de cristal durante la fase de calentamiento y hasta que se enfríe.
- Los niños menores de 8 años podrán utilizar el aparato siempre bajo supervisión, si han recibido instrucciones sobre el uso del aparato

de forma segura y son plenamente conscientes de los peligros que supone. La limpieza y el mantenimiento del usuario no deben realizarlo niños menores de 8 años y sin la supervisión de un adulto.

- Mantén el aparato y el cable fuera del alcance de los niños menores de 8 años.
- Este aparato lo pueden utilizar personas con capacidades físicas, sensoriales o mentales limitadas, o con falta de experiencia o de conocimiento, siempre que estén supervisadas o hayan recibido instrucciones para utilizar el aparato de forma segura y comprenden los posibles peligros.
- Los niños no deben jugar con el aparato.
- No se debe colocar la cafetera en un armario mientras se esté utilizando.
- Antes de enchufar el aparato, asegúrate de que el voltaje que utiliza se corresponde con el del suministro eléctrico y de que la toma de corriente está conectada a tierra.
- Cualquier error en la conexión eléctrica anulará la garantía.
- Desenchufa el aparato cuando hayas terminado de utilizarlo y cuando vayas a limpiarlo.
- No utilices el aparato si no funciona correctamente o si está dañado. Si esto ocurre, ponte en contacto con un centro de servicio técnico autorizado.
- Cualquier intervención distinta a la limpieza y el mantenimiento diario, a cargo del cliente, deberá realizarse en un centro de servicio técnico autorizado.

- El cable eléctrico nunca debe estar cerca de las piezas calientes del aparato ni en contacto con ellas, ni cerca de una fuente de calor o sobre un borde afilado.
- Por tu seguridad, utiliza únicamente los accesorios y piezas de repuesto del fabricante diseñados para su aparato.
- No tires nunca del cable para desenchufar el aparato.
- No coloques nunca la jarra de la cafetera en un microondas, sobre una llama o en una placa de cocción eléctrica.
- No llenes el aparato de agua si aún está caliente.
- Todos los aparatos están sujetos a estrictos procedimientos de control de calidad. Entre ellos se incluyen de uso reales en dispositivos seleccionados al azar, que explicarían cualquier rastro de un uso previo.
- Cierra siempre la tapa cuando utilices la cafetera.
- No prepares café en ella si el recipiente ya contiene café.
- Para evitar que rebose, el recipiente se debe colocar en la base caliente de la cafetera; de lo contrario, podría derramarse algo de agua o café caliente.
- La cafetera se calienta mucho durante el ciclo de infusión. Por favor, manéjala con cuidado.
- No desmontes el aparato.
- No utilices la jarra sin la tapa.
- No viertas agua caliente en los depósitos.
- No se debe colocar la cafetera en un armario mientras se esté utilizando.

UTILIZACIÓN

Antes de la primera utilización

- La primera vez que ponga a funcionar la cafetera evite rellenarla de café y emplee el equivalente a una jarra de agua para aclararla.

Preparación del café



(siga las ilustraciones 1 a 8)

- Emplee sólo agua fría.
- No sobrepase la cantidad máxima de agua indicada en el nivel de agua del depósito.
- Esta cafetera está equipada con un sistema antigoteo que permite servirse un café antes de que termine de pasar el agua. Para evitar desbordamientos, reemplace rápidamente la jarra.

- Antes de realizar una segunda preparación de café aguarde unos instantes.

Programación

Ajuste de la hora

- Enchufe la cafetera a la red eléctrica. La pantalla LCD (d) mostrará la indicación AM 12:00, la cual parpadeará durante unos segundos.
- Pulse el botón H para escoger la hora, bien varias veces o bien de forma continua para un avance más rápido.
- AM indica las horas de la mañana y PM las horas de la tarde.
- Una vez ajustada la hora, pulse el botón MIN utilizando el mismo procedimiento.
- Cuando los minutos estén ajustados, espera a que los números dejen de parpadear y la hora quedará validada o bien pulse una vez el botón  (j).
- En caso de que se produzca un corte del suministro eléctrico o bien si desenchufa la cafetera será preciso repetir esta operación.
- **NOTA IMPORTANTE:** Podrá configurar y ajustar la hora en cualquier momento. Mantenga pulsado el botón  durante un mínimo de 3 segundos. Una vez que la indicación de la hora parpadee en la pantalla, podrá proceder a ajustarla utilizando los botones H y Min.

Funcionamiento en modo de programación

- Para programar la cafetera, pulse 1 vez el botón PROG.
- Ajuste la hora y los minutos según el momento en que desee que la cafetera se ponga en marcha (véase más abajo el párrafo «Ajuste de la hora»).
- Valide el ajuste pulsando nuevamente el botón PROG.
- La pantalla muestra la hora de programación y el testigo luminoso de color verde (l) se ilumina.
- Para mostrar nuevamente la hora actual pulse brevemente el botón .
- A la hora programada, el piloto rojo se iluminará y la cafetera empezará a funcionar.

ATENCIÓN: la programación se desactiva automáticamente al finalizar el ciclo del café pero el horario programado se mantiene. Para reactivar la programación cada día basta pulsar el botón PROG. Para programar una nueva hora, consulte el apartado «funcionamiento en modo de programación».

Podrá en cualquier momento:

- Poner en marcha o detener la cafetera pulsando el botón ☰.
- Anule la programación pulsando durante 2 segundos el botón PROG (el testigo luminoso (I) se apagará).
- Para reactivar la programación, pulse 1 vez el botón PROG.
- Para modificar la hora de programación, pulse el botón PROG.

Funcionamiento manual

Signa las indicaciones de las ilustraciones 1 a 8.

- Pulse el botón ☰, el piloto rojo se ilumina y la cafetera empieza a funcionar.
- Para apagar la cafetera vuelva a pulsar el botón ☰.

NOTA

- Tanto si usa su máquina de café en modo manual o programado, se apagará automáticamente al cabo de aproximadamente 30 minutos al final de cada ciclo de preparación del café.
- Durante estos 30 minutos, su café se mantendrá caliente y a una temperatura adecuada.
- Su cafetera emitirá un tono de aviso al encenderla y dos al apagarla (en función del modelo).

LIMPIEZA

- Para eliminar el poso de café, retire el filtro que contiene el poso de café.
- Desconecte el aparato y deje que la cafetera se enfríe.
- Límpiela con un paño o una esponja húmeda.
- No limpie el aparato mientras aún esté caliente.
- Nunca sumerja el aparato en líquido alguno.
- Ninguna de las partes de la cafetera debe introducirse en el lavavajillas.

Descalcificación

- Elimine la cal de la cafetera cada mes o bien tras 40 ciclos de uso.

Puede utilizar:

- una bolsa de producto antical diluida en dos grandes tazas de agua.
- o bien 2 grandes tazas de vinagre de alcohol blanco.
- Viértalo en el depósito (b) y ponga la cafetera en marcha (sin café).
- Deje que se filtre en la jarra el equivalente a una taza y luego detenga la cafetera.

- Deje actuar durante una hora.
- Vuelva a poner la cafetera en marcha para finalizar el proceso de filtrado.
- Haga funcionar la cafetera 2 o 3 veces con el equivalente a una jarra de agua para aclararla.

La garantía excluye a las cafeteras que no funcionan o están mal por no haber descalcificación.

¡PARTICIPAMOS EN LA PROTECCIÓN DEL MEDIO AMBIENTE!



- ① Su aparato contiene numerosos materiales de valor o reciclables.
- ➡ Confíe este a un punto de recogida o en su defecto a un Servicio Técnico Oficial para que se lleve a cabo su tratamiento.

La directiva europea 2012/19/CE sobre Residuos de Aparatos Eléctricos y Electrónicos (RAEE), estipula que los electrodomésticos usados no deberán desecharse del mismo modo que los desperdicios domésticos. Los aparatos usados deberán ser objeto de una recogida por separado a fin de optimizar la recuperación y el reciclaje de sus materiales y reducir cualquier posible impacto negativo en la salud humana, así como en el medio ambiente.

DESCRIPTION

- a. Couvercle
- b. Reservoir
- c. Plaque chauffante
- d. Ecran de contrôle LCD
- e. Cuillère doseuse
- f. Filtre permanent
- g. Porte-filtre
- h. Verseuse
- i. Témoin Marche / Arrêt (rouge)
- j. Touche Marche / Arrêt
- k. Touche H (Heure)
- l. Témoin de programmation (vert)
- m. Touche Programmation
- n. Touche MIN (Minutes)

CONSIGNES DE SÉCURITÉ

- Cet appareil n'est pas destiné à être utilisé par des personnes (notamment des enfants) dont les capacités physiques, sensorielles ou intellectuelles sont réduites, ou par des personnes dénuées d'expérience ou de connaissances, à moins qu'une personne responsable de leur sécurité ne les surveille ou ne leur communique des instructions quant à l'utilisation de l'appareil.
- Ne pas laisser les enfants jouer avec l'appareil.
- Ne pas utiliser l'appareil si la prise ou le câble d'alimentation est endommagé. Le câble d'alimentation doit être remplacé par le fabricant, son service après-vente ou des personnes de qualifications similaires pour éviter un danger.
- Votre appareil est destiné uniquement à un usage domestique et à l'intérieur de la maison, à une altitude inférieure à 2 000 m.

- Ne pas mettre l'appareil, le câble d'alimentation ou la fiche dans l'eau ou tout autre liquide.
- Cet appareil est conçu pour un usage domestique seulement.
- Il n'est pas conçu pour être utilisé dans les situations suivantes et sa garantie ne s'appliquera pas dans les cas suivants :
 - dans les cuisines réservées au personnel des magasins, bureaux ou autres environnements professionnels ;
 - dans les fermes ;
 - par les clients des hôtels, motels et autres environnements de type résidentiel ;
 - dans des environnements de type chambres d'hôtes.
- Toujours suivre les instructions pour nettoyer votre appareil :
 - Débrancher l'appareil.
 - Ne pas nettoyer l'appareil s'il est encore chaud.
 - Nettoyer avec un chiffon ou une éponge humide.
 - Ne pas plonger l'appareil dans l'eau ou sous l'eau courante.
- **AVERTISSEMENT** : Risques de blessures en cas de mauvaise utilisation de l'appareil.

- **AVERTISSEMENT** : La surface de l'élément chauffant présente une chaleur résiduelle après utilisation. Assurez-vous de ne toucher que la poignée de la bouilloire pendant la chauffe et jusqu'au refroidissement complet.
- Cet appareil peut être utilisé par des enfants âgés d'au moins 8 ans, à condition qu'ils soient surveillés, qu'ils aient reçu des instructions quant à l'utilisation de l'appareil en toute sécurité et qu'ils soient pleinement conscients des dangers encourus. Le nettoyage et l'entretien par l'utilisateur ne doivent pas être effectués par des enfants, sauf s'ils ont plus de 8 ans et s'ils sont surveillés par un adulte.
- Conserver l'appareil et son câble hors de portée des enfants âgés de moins de 8 ans.
- Cet appareil peut être utilisé par des personnes dont les capacités physiques, sensorielles ou mentales sont réduites ou dont l'expérience ou les connaissances ne sont pas suffisantes, à condition qu'ils bénéficient d'une surveillance ou qu'ils aient reçu des instructions quant à l'utilisation de l'appareil en toute sécurité et en comprennent bien les dangers potentiels.
- Les enfants ne doivent pas utiliser l'appareil comme un jouet.

- La cafetière ne doit pas être placée dans un meuble pendant son utilisation.
- Avant de brancher l'appareil, s'assurer que la puissance qu'il utilise correspond à votre système d'alimentation électrique et qu'il est branché sur une prise de terre.
- Toute erreur de branchement électrique annulera votre garantie.
- Débrancher l'appareil lorsque vous avez fini de l'utiliser et lorsque vous le nettoyez.
- Ne pas utiliser l'appareil s'il ne fonctionne pas correctement ou s'il a été endommagé. Si nécessaire, contacter un centre de réparation agréé.
- Toute intervention autre que le nettoyage et l'entretien quotidiens par le consommateur doit être effectuée par un centre de réparation agréé.
- Le câble d'alimentation ne doit jamais être à proximité ou en contact avec les parties chaudes de votre appareil, près d'une source de chaleur ou sur un angle vif.
- Pour votre sécurité, n'utiliser que des accessoires et des pièces détachées adaptés à votre appareil fournis par le fabricant.
- Ne pas tirer sur le câble pour débrancher l'appareil.
- Ne jamais placer votre cafetière dans un four à micro-ondes, sur une flamme ou sur une plaque de cuisson électrique.
- Ne pas remplir l'appareil d'eau s'il est encore chaud.
- Tous les appareils sont soumis à un contrôle qualité sévère. Nous procédons notamment à des tests d'utilisation réels sur des appareils sélectionnés au hasard, ce qui expliquerait la présence de traces d'utilisation.
- Toujours fermer le couvercle lors du fonctionnement de la cafetière.
- Ne pas réaliser une préparation de café si la bouilloire contient déjà du café.
- Pour éviter tout débordement, la bouilloire doit être placée sur le socle chauffant de la cafetière, sinon il pourrait y avoir un débordement d'eau chaude ou de café chaud.
- La cafetière devient très chaude pendant le cycle d'infusion. Elle est à manipuler avec précaution.
- Ne pas démonter l'appareil.
- Ne pas utiliser la bouilloire sans le couvercle.
- Ne pas mettre d'eau chaude dans les réservoirs.
- La cafetière ne doit pas être placée dans un meuble pendant son utilisation.

Avant la première utilisation

- Faire fonctionner une première fois votre cafetière filtre sans café avec l'équivalent d'une verseuse d'eau pour la rincer.

Préparation du café

(Suivre les illustrations de 1 à 8)

- Utiliser uniquement de l'eau froide.
- Ne pas dépasser la quantité d'eau maximum indiquée sur le niveau d'eau du réservoir.
- Cette cafetière est équipée d'un stop - goutte permettant de se servir un café avant la fin du passage d'eau. Remplacer rapidement la verseuse pour éviter tout débordement.
- Attendre quelques minutes avant de réaliser une seconde préparation du café.

Programmation

Réglage de l'heure

- Branchez la cafetière, l'écran LCD (d) indique AM 12:00 et clignote pendant quelques secondes.
- Appuyez sur la touche H pour choisir l'heure, soit plusieurs fois, soit en continu pour un défilement plus rapide.
- AM indique les heures du matin et PM les heures de l'après-midi.
- Une fois l'heure réglée, appuyez sur la touche MIN avec le même principe.
- Lorsque les minutes sont réglées, attendez la fin du clignotement et l'heure complète sera validée, ou appuyez une fois sur la touche \odot (j).
- Cette opération sera à renouveler en cas de coupure électrique ou si vous débranchez votre cafetière.
- **A NOTER** : Vous pouvez modifier ou régler l'heure à tout moment. Faites un appui long (minimum 3 secondes) sur la touche \odot . L'heure clignote à l'écran et vous pouvez procéder au réglage par les touches H et Min.

Fonctionnement en mode programmation

- Pour programmer votre cafetière, appuyez 1 fois sur la touche PROG.
- Réglez l'heure et les minutes selon l'heure à laquelle vous désirez que votre cafetière se mette en marche (cf ci-dessus le paragraphe « Réglage de l'heure »).

- Validez le réglage en appuyant à nouveau sur la touche PROG.
- L'écran affiche l'heure de programmation, et le témoin lumineux vert (I) est allumé.
- Pour afficher à nouveau l'heure actuelle, faites un appui court sur la touche .
- A l'heure programmée, le voyant rouge s'allumera et la cafetière se mettra à fonctionner.



ATTENTION : La programmation est désactivée automatiquement à la fin du cycle café, mais l'heure que vous avez programmée est conservée. Réactiver la programmation chaque jour en appuyant sur la touche PROG. Pour programmer une nouvelle heure, reportez-vous au paragraphe «Fonctionnement en mode programmation».

Vous pouvez toutefois à tout moment :

- Mettre en marche ou arrêter votre cafetière avec la touche .
- Annuler la programmation en faisant un appui long (2 secondes) sur la touche PROG (le témoin lumineux (I) s'éteint).
- Réactiver la programmation en appuyant 1 fois sur la touche PROG.
- Pour changer l'heure de programmation, appuyez de nouveau sur la touche PROG.

Fonctionnement manuel

Suivez les illustrations de 1 à 8.

- Appuyez sur la touche , le voyant rouge s'allume et la cafetière se met à fonctionner.
- Appuyez à nouveau sur la touche  pour arrêter le fonctionnement.

A NOTER

- Que ce soit en fonctionnement manuel ou en mode programmation, votre cafetière s'éteindra automatiquement environ 30 minutes après la fin du cycle de café.
- Durant ces 30 minutes, votre café est maintenu au chaud, à la bonne température.
- Lorsque votre cafetière se met en marche, elle émet un 'bip' et émet deux 'bip' lors de son arrêt (selon modèle).

NETTOYAGE

- Pour évacuer la mouture usagée, retirer le filtre contenant la mouture.
- Débrancher et laisser refroidir la cafetière.
- Nettoyer avec un chiffon ou une éponge humide.
- Ne pas nettoyer l'appareil lorsqu'il est encore chaud.
- Ne jamais immerger l'appareil.
- Aucun élément de votre cafetière ne doit être mis au lave-vaisselle.

Détartrage

- Détartrez votre cafetière tous les mois ou tous les 40 cycles.

Vous pouvez utiliser :

- soit un sachet de détartrant dilué dans 2 grandes tasses d'eau.
- soit 2 grandes tasses de vinaigre d'alcool blanc.
- Verser dans le réservoir (b) et mettre la cafetière en marche (sans café).
- Laisser couler dans la verseuse l'équivalent d'une tasse, puis arrêter votre cafetière.
- Laisser agir pendant une heure.
- Remettre la cafetière en marche pour terminer l'écoulement.
- Faire fonctionner la cafetière 2 ou 3 fois avec l'équivalent d'une verseuse d'eau pour la rincer.

La garantie exclut les cafetières ne fonctionnant pas ou mal par absence de détartrage.

PARTICIPONS À LA PROTECTION DE L'ENVIRONNEMENT



① Votre appareil contient de nombreux matériaux valorisables ou recyclables.

- ➡ Confiez celui-ci dans un point de collecte ou à défaut dans un centre service agréé pour que son traitement soit effectué.

La directive Européenne 2012/19/UE sur les Déchets des Equipements Electriques et Electroniques (DEEE), exige que les appareils ménagers usagés ne soient pas jetés dans le flux normal des déchets municipaux. Les appareils usagés doivent être collectés séparément afin d'optimiser le taux de récupération et le recyclage des matériaux qui les composent et réduire l'impact sur la santé humaine et l'environnement.

PRODUKTBESCHREIBUNG

- | | |
|-------------------------|---------------------------------|
| a. Deckel | h. Krug |
| b. Tank | i. Signalleuchte EIN/AUS (rot) |
| c. Heizplatte | j. EIN-/AUS-Taste |
| d. LCD-Bedienbildschirm | k. H-Taste (Stunden) |
| e. Messlöffel | l. Programmsignalleuchte (grün) |
| f. Dauerfilter | m. Programmtaste |
| g. Filterhalter | n. MIN-Taste (Minuten) |

SICHERHEITSHINWEISE

- Dieses Gerät ist nicht dazu gedacht, von Personen (einschließlich Kindern) benutzt zu werden, deren körperliche, sensorische oder mentale Fähigkeiten eingeschränkt sind oder denen es an Erfahrung und Kenntnissen mangelt; es sei denn, sie wurden in die Benutzung des Gerätes unterwiesen und werden von einer für ihre Sicherheit verantwortlichen Person beaufsichtigt.
- Kinder müssen beaufsichtigt werden, um sicherzustellen, dass sie nicht mit dem Gerät spielen.
- Benutzen Sie das Gerät nicht, wenn das Netzkabel oder der Netzstecker beschädigt ist. Das Netzkabel muss durch den Hersteller, seinen Kundendienst oder ähnlich qualifizierte Personen ersetzt werden, um Gefahren zu vermeiden.
- Ihr Gerät ist nur für den Hausgebrauch in einer Höhe von unter 2000 m vorgesehen.

- Tauchen Sie das Gerät, das Netzkabel oder den Stecker nicht in Wasser oder andere Flüssigkeiten ein.
- Ihr Gerät ist nur für den privaten Gebrauch konzipiert.
- Es ist nicht für die Verwendung in den folgenden Anwendungen vorgesehen, und die Garantie gilt nicht für:
 - Mitarbeiterküchenbereiche in Geschäften, Büros und anderen Arbeitsumgebungen;
 - Bauernhäuser;
 - durch Kunden in Hotels, Motels und anderen Unterkünften;
 - Bed-and-Breakfast-Einrichtungen.
- Befolgen Sie stets die Reinigungsanweisungen, um Ihr Gerät sauber zu halten.
 - Ziehen Sie den Netzstecker.
 - Reinigen Sie das Gerät nicht, während es heiß ist.
 - Reinigen Sie es mit einem feuchten Tuch oder Schwamm.
 - Tauchen Sie das Gerät niemals nicht in Wasser und stellen Sie es nicht unter laufendes Wasser.
- **ACHTUNG:** Verletzungsgefahr bei unsachgemäßer Verwendung des Geräts.
- **ACHTUNG:** Berühren Sie nach der Verwendung nicht die Warmhalteplatte, da Restwärme

vorhanden sein kann. Achten Sie darauf, dass Sie während des Aufheizens nur den Griff des Glasgefäßes berühren, bis es abgekühlt ist.

- Dieses Gerät darf von Kindern im Alter von mindestens 8 Jahren verwendet werden, sofern sie beaufsichtigt werden und Anweisungen zur sicheren Verwendung des Geräts erhalten haben und sich der Gefahren voll und ganz bewusst sind. Reinigung und Benutzerwartung dürfen nur von Kindern durchgeführt werden, die älter als 8 Jahre sind und von einem Erwachsenen beaufsichtigt werden.
- Halten Sie das Gerät und sein Kabel für Kinder unter 8 Jahren außer Reichweite.
- Dieses Gerät darf von Personen mit eingeschränkten körperlichen, sensorischen oder geistigen Fähigkeiten oder von Personen verwendet werden, deren Erfahrung oder Kenntnisse nicht ausreichen, vorausgesetzt, sie werden beaufsichtigt oder wurden angewiesen, das Gerät sicher zu verwenden und die Gefahren zu verstehen.
- Kinder sollten das Gerät nicht als Spielzeug verwenden.
- Die Kaffeemaschine darf bei Gebrauch nicht in einem Schrank gestellt werden.

- Stellen Sie vor dem Anschließen des Geräts sicher, dass die verwendete Stromversorgung dem Stromversorgungssystem entspricht und dass die Steckdose geerdet ist.
- Durch jegliche Fehler in der elektrischen Verbindung erlischt Ihre Garantie.
- Ziehen Sie den Netzstecker des Geräts, nachdem Sie es vollständig verwendet und gereinigt haben.
- Verwenden Sie das Gerät nicht, wenn es nicht ordnungsgemäß funktioniert oder beschädigt ist. Wenden Sie sich in diesem Fall an einen autorisierten Service.
- Alle Eingriffe, die über die Reinigung und tägliche Wartung durch den Kunden hinausgehen, müssen von einer autorisierten Kundendienstwerkstatt ausgeführt werden.
- Das Netzkabel darf sich niemals in der Nähe von heißen Teilen des Geräts, einer Wärmequelle oder scharfen Kante befinden oder mit diesen in Kontakt kommen.
- Verwenden Sie zu Ihrer eigenen Sicherheit nur Zubehör und Ersatzteile des Herstellers, die für Ihr Gerät entwickelt wurden.
- Ziehen Sie nicht am Kabel, um das Gerät vom Netz zu trennen.
- Stellen Sie Ihre Kaffeekanne niemals in eine Mikrowelle, auf eine Flamme oder auf elektrische Kochplatten.
- Füllen Sie das Gerät nicht mit Wasser, wenn es noch heiß ist.
- Alle Geräte unterliegen strengen Qualitätskontrollverfahren. Dazu gehören tatsächliche Nutzungstests bei zufällig ausgewählten Geräten, die Gebrauchsspuren erklären.
- Schließen Sie beim Betrieb der Kaffeemaschine immer den Deckel.
- Brühen Sie keinen Kaffee auf, wenn der Behälter bereits Kaffee enthält.
- Um ein Überlaufen zu verhindern, muss die Karaffe auf dem beheizten Sockel der Kaffeemaschine platziert werden, da sonst heißes Wasser oder Kaffee überlaufen können.
- Die Kaffeemaschine wird während des Infusionszyklus sehr heiß. Bitte gehen Sie vorsichtig damit um.
- Nehmen Sie das Gerät nicht auseinander.
- Verwenden Sie die Kanne nicht ohne den Deckel.
- Füllen Sie kein heißes Wasser in die Tanks.
- Die Kaffeemaschine darf bei Gebrauch nicht in einem Schrank platziert werden.

Vor der ersten Verwendung

- Verwenden Sie Ihre Filterkaffeemaschine zum ersten Mal ohne Kaffee, um die Kreisläufe mit einer Kanne Wasser durchzuspülen.



Kaffee zubereiten

(Folgen Sie den Abbildungen 1 bis 8)

- Verwenden Sie nur kaltes Wasser.
- Überschreiten Sie nicht den auf dem Tank angegebenen maximalen Wasserstand.
- Diese Kaffeemaschine ist mit einer Tropf-Stopp-Funktion ausgestattet, damit Sie Kaffee servieren können, bevor der Zyklus beendet ist. Setzen Sie die Kanne sofort wieder ein, um ein Überlaufen zu vermeiden.
- Warten Sie ein paar Minuten, bevor Sie neuen Kaffee zubereiten.

Programmierung

Einstellen der Uhrzeit

- Schließen Sie die Kaffeemaschine an. Der LCD-Bildschirm (d) zeigt AM 12:00 an und blinkt einige Sekunden lang.
- Drücken Sie die H-Taste, um die Stunde einzustellen. Sie können wiederholt drücken oder kontinuierlich, um die korrekte Stunde schneller zu erreichen.
- AM steht für vormittags und PM für nachmittags und abends.
- Nachdem Sie die Stunde eingestellt haben, drücken Sie die MIN-Taste für Minuten und gehen Sie genauso vor.
- Sobald die Minuten eingestellt sind, warten Sie, bis das Blinken beendet ist und die eingestellte Zeit validiert wurde. Andernfalls drücken Sie die Taste  (j) einmal.
- Die Programmierung muss nach einem Stromausfall oder nach dem Trennen der Kaffeemaschine vom Strom wiederholt werden.
- **BITTE BEACHTEN SIE:** Sie können die Zeit jederzeit einstellen oder anpassen. Halten Sie die Taste mindestens 3 Sekunden lang  gedrückt. Sobald die Zeit auf dem Bildschirm blinkt, können Sie die Zeit mit den Tasten H und MIN anpassen.

Funktionsweise des Programmmodus

- Um Ihre Kaffeemaschine zu programmieren, drücken Sie die Taste PROG einmal.
- Stellen Sie die Stunde und die Minuten entsprechend der Uhrzeit ein, zu der die Kaffeemaschine gestartet werden soll (siehe „Programmierung“ weiter oben).
- Bestätigen Sie die eingestellte Zeit durch erneutes Drücken der Taste PROG.
- Der Bildschirm zeigt die eingestellte Zeit an, und das grüne Lichtsignal (I) wird eingeschaltet.
- Um die aktuelle Uhrzeit erneut anzuzeigen, drücken Sie kurz auf die Taste .
- Zum festgelegten Zeitpunkt wird das rote Licht eingeschaltet und die Kaffeemaschine startet.



ACHTUNG: Das eingestellte Programm wird am Ende der Kaffeezubereitung automatisch deaktiviert, die eingestellte Zeit wird jedoch gespeichert. Das eingestellte Programm kann täglich durch Drücken der Taste PROG aktiviert werden. Informationen zum Einstellen einer anderen Uhrzeit finden Sie im Abschnitt „Verwenden des Geräts im Programmmodus“.

Folgendes ist jederzeit möglich:

- Ein- oder Ausschalten der Kaffeemaschine, indem Sie die Taste  drücken.
- Abbrechen der Programmierung, indem Sie die Taste PROG 2 Sekunden lang drücken. In diesem Fall wird das grüne Lichtsignal (I) ausgeschaltet.
- Um das Programm in Ihrer Kaffeemaschine erneut zu aktivieren, drücken Sie einmal die Taste PROG.
- Um die eingestellte Zeit zu ändern, drücken Sie erneut die Taste PROG.

Manuelle Bedienung

Folgen Sie den Abbildungen 1 bis 8.

- Drücken Sie die Taste . Das rote Licht leuchtet auf und die Kaffeemaschine startet.
- Drücken Sie die Taste  erneut, um die Funktion zu beenden.

BITTE BEACHTEN SIE:

- Egal, ob Sie Ihre Kaffeemaschine manuell oder im Programmmodus verwenden, sie schaltet sich etwa 30 Minuten nach Ende jedes Zyklus automatisch aus.

- Während dieser 30 Minuten wird Ihr Kaffee warm und bei der richtigen Temperatur gehalten.
- Wenn Ihre Kaffeemaschine eingeschaltet ist, ertönt ein Signalton und beim Ausschalten erklingen zwei Töne (je nach Modell).

REINIGUNG

- Um den gebrauchten Kaffeesatz zu entsorgen, nehmen Sie den Filter aus der Kaffeemaschine.
- Ziehen Sie den Netzstecker der Kaffeemaschine, und lassen Sie sie abkühlen.
- Reinigen Sie es mit einem feuchten Tuch oder Schwamm.
- Reinigen Sie das Gerät nicht, solange es noch heiß ist.
- Tauchen Sie das Gerät niemals in Wasser oder andere Flüssigkeiten.
- Keine der Komponenten der Kaffeemaschine sollte in der Spülmaschine gereinigt werden.

Entkalken

- Entkalken Sie Ihre Kaffeemaschine jeden Monat oder alle 40 Zyklen.
Sie können Folgendes verwenden:
 - Eine Packung Entkalkungsmittel, verdünnt in zwei großen Tassen Wasser.
 - Oder zwei große Becher handelsüblichen weißen Essig.
 - Gießen Sie den Entkalker in den Tank (b) und schalten Sie die Kaffeemaschine ein (ohne Kaffee).
 - Lassen Sie die Menge einer Tasse in die Kanne laufen und schalten Sie die Kaffeemaschine aus.
 - Lassen Sie die Flüssigkeit eine Stunde lang stehen.
 - Starten Sie die Kaffeemaschine neu und lassen Sie den Rest der Flüssigkeit in die Kanne laufen.
 - Lassen Sie die Kaffeemaschine zum Spülen 2 oder 3 Mal mit der Menge Wassers einer Kanne laufen.
- Die Garantie gilt nicht, wenn Kaffeemaschinen, die nicht regelmäßig entkalkt wurden, fehlerhaft oder nicht mehr funktionieren.**

ACHTEN SIE AUF DIE UMWELT!



- ❗ Ihr Gerät enthält wertvolle Rohstoffe, die zurückgewonnen bzw. recycelt werden können.
- ➡ Geben Sie es bei einer lokalen Sammelstelle oder bei einer autorisierten Kundendienstzentrale zur korrekten Entsorgung ab.

Die europäische Richtlinie 2012/19/EU über Elektro- und Elektronik-Altgeräte (WEEE) schreibt vor, dass alte Haushaltsgeräte nicht über den normalen Hausmüll entsorgt werden dürfen. Altgeräte müssen separat gesammelt werden, um die Rückgewinnung und das Recycling der darin enthaltenen Materialien zu optimieren und die Auswirkungen auf die Gesundheit und die Umwelt zu reduzieren.

DE

BESCHRIJVING

- a. Deksel
- b. Reservoir
- c. Verwarmingsplaat
- d. LCD-bedieningsscherm
- e. Maatlepel
- f. Permanente filter
- g. Filterhouder
- h. Kan
- i. AAN/UIT-licht (rood)
- j. AAN/UIT-knop
- k. Knop H (uren)
- l. Programmalicht (groen)
- m. Programmaknop
- n. Knop MIN (minuten)

VEILIGHEIDSINSTRUCTIES

- Dit apparaat is niet bedoeld voor gebruikers (waaronder kinderen) met fysieke, visuele of mentale beperkingen, of die te weinig ervaring en kennis hebben, tenzij ze onder toezicht staan of aanwijzingen hebben gekregen omtrent het gebruik van het apparaat door iemand die verantwoordelijk is voor hun veiligheid.
- Houd toezicht op kinderen, zodat ze niet met het apparaat spelen.
- Gebruik het apparaat niet als het snoer of de stekker beschadigd is. Laat het snoer vervangen door de fabrikant, de service na verkoop of personen met vergelijkbare kwalificaties om gevaarlijke situaties te voorkomen.
- Dit product is uitsluitend bedoeld voor huishoudelijk gebruik, binnenshuis, op een hoogte lager dan 2000 meter.

- Dompel het apparaat, het snoer of de stekker niet in water of een andere vloeistof.
- Uw apparaat is alleen ontworpen voor huishoudelijk gebruik.
- Het is niet bedoeld voor gebruik voor de volgende toepassingen en de garantie geldt niet voor:
 - personeelskantines in winkels, kantoren en andere werkomgevingen;
 - boerderijen;
 - gebruik door gasten in hotels, motels en andere verblijfsaccommodaties;
 - gebruik in Bed & Breakfast-achtige omgevingen.
- Volg altijd de schoonmaakaanwijzingen op voor het reinigen van uw apparaat;
 - Haal de stekker uit het stopcontact.
 - Reinig het apparaat niet als het warm is.
 - Reinig het apparaat met een vochtige doek of een spons.
 - Dompel het apparaat nooit onder in water en plaats het niet onder stromend water.
- **WAARSCHUWING:** Als u dit apparaat niet op de juiste wijze gebruikt, loopt u gevaar van verwonding.
- **WAARSCHUWING:** Raak de warmhoudplaat na gebruik niet aan, omdat deze nog altijd warm kan zijn. Gebruik tijdens het verwarmen alleen

de handgreep van de glazen kan, totdat het apparaat is afgekoeld.

- Dit apparaat mag worden gebruikt door kinderen vanaf 8 jaar oud, zolang zij dit onder toezicht doen, aanwijzingen hebben gekregen over veilig gebruik van het apparaat en zich volledig bewust zijn van de gevaren. Laat reiniging en gebruikersonderhoud van het apparaat niet uitvoeren door kinderen, tenzij ze ouder zijn dan 8 jaar en dit onder toezicht van een volwassene doen.
- Houd het apparaat en het snoer buiten het bereik van kinderen jonger dan 8 jaar.
- Dit apparaat mag worden gebruikt door personen met beperkte lichamelijke, zintuiglijke of mentale vermogens, of met onvoldoende ervaring of kennis, mits er een toezichthouder aanwezig is of zij instructies hebben ontvangen over veilig gebruik van het apparaat en zij mogelijke gevaren begrijpen.
- Kinderen mogen het apparaat niet als speelgoed gebruiken.
- Het koffiezetapparaat mag niet in een kast worden geplaatst wanneer het in gebruik is.
- Controleer voordat u de stekker in het stopcontact steekt of de stroom die het gebruikt overeenkomt met uw stroomvoorzieningssysteem en of het stopcontact geaard is.
- Elke fout in de elektrische aansluiting maakt uw garantie ongeldig.

- Haal de stekker uit het stopcontact wanneer u het apparaat niet meer gebruikt en wanneer u het schoonmaakt.
- Gebruik het apparaat niet als het niet naar behoren functioneert of is beschadigd. Wanneer dit het geval is, moet u contact opnemen met een erkend servicecentrum.
- Laat elke handeling, uitgezonderd de reiniging en het dagelijks onderhoud van het apparaat, aan een erkend servicecentrum over.
- Het snoer mag nooit dicht bij of in contact met de hete onderdelen van het apparaat komen, dicht bij een warmtebron komen of op een scherpe rand geplaatst worden.
- Gebruik voor uw eigen veiligheid alleen de accessoires en reserveonderdelen die de fabrikant voor uw apparaat heeft ontworpen.
- Trek niet aan het snoer om de stekker van het apparaat uit het stopcontact te halen.
- Plaats de koffiekan nooit in een magnetron, op een vlam of op een elektrische kookplaat.
- Vul het apparaat niet met water als het nog warm is.
- Voor alle apparaten gelden strikte procedures voor kwaliteitscontrole. Dit betreffen onder andere tests van het werkelijke gebruik bij willekeurig geselecteerde apparaten, wat mogelijke sporen van gebruik verklaart.
- Sluit altijd het deksel wanneer u het koffiezetapparaat gebruikt.
- Maak geen koffie als er al koffie in de kan zit.
- Om overstromen te voorkomen, moet de kan op de verwarmde voet van het koffiezetapparaat worden geplaatst, anders kan het gebeuren dat heet water of hete koffie overstroomt.
- Het koffiezetapparaat kan erg heet worden tijdens de infusiecyclus. Wees voorzichtig bij het aanraken.
- Haal het apparaat niet uit elkaar.
- Gebruik de kan niet zonder deksel.
- Giet geen warm water in de reservoirs.
- Het koffiezetapparaat mag niet in een kast worden geplaatst wanneer het in gebruik is.

GEBRUIK

Vóór het eerste gebruik

- Gebruik uw filterkoffiezetapparaat de eerste keer zonder koffie met een kan water om de leidingen schoon te spoelen.



Koffie zetten

(Volg afbeeldingen 1 t/m 8)

- Gebruik alleen koud water.
- Gebruik nooit meer water dan aangegeven bij het maximumniveau op het reservoir.
- Dit koffiezetapparaat is voorzien van een druppelstop, zodat u koffie kunt serveren voordat de cyclus eindigt. Plaats de kan onmiddellijk terug om overstromen te voorkomen.
- Wacht een paar minuten voordat u een tweede kan koffie zet.

Programmering

De tijd instellen

- Steek de stekker van het koffiezetapparaat in het stopcontact. Op het LCD-scherm (d) wordt AM 12:00 weergegeven. Het scherm knippert gedurende enkele seconden.
- Druk op de knop H om het uur in te stellen. U kunt herhaaldelijk drukken of de knop ingedrukt houden, om de uren sneller te laten bewegen.
- AM geeft de ochtenduren aan en PM staat voor de uren in de middag en avond.
- Nadat u het uur hebt ingesteld, drukt u op de knop MIN om de minuten te kiezen, waarbij u dezelfde stappen volgt.
- Zodra de minuten zijn ingesteld, wacht u tot het knipperen stopt, waarna de ingestelde tijd wordt gevalideerd. Druk anders eenmaal op de knop  (j).
- De programmering moet worden herhaald in geval van een stroomstoring of wanneer de stekker van het koffiezetapparaat uit het stopcontact is gehaald.
- **LET OP:** U kunt de tijd op elk moment instellen. Houd de knop  minimaal 3 seconden ingedrukt. Zodra de tijd op het scherm knippert, kunt u de tijd aanpassen met de knoppen H en MIN.

De programmamodus gebruiken

- Druk eenmaal op de knop PROG om uw koffiezetapparaat te programmeren.
- Stel het uur en de minuten in op de tijd waarop u het koffiezetapparaat wilt laten starten (zie "Programmeren" hierboven).
- Bevestig de ingestelde tijd door nogmaals op de knop PROG te drukken.

- Het scherm toont de ingestelde tijd en het groene lampje (I) gaat branden.
- Druk kort op de knop  om de huidige tijd opnieuw weer te geven.
- Op de ingestelde tijd gaat het rode lampje branden en begint het koffiezetapparaat.



WAARSCHUWING: Het ingestelde programma wordt aan het einde van de koffiecycclus automatisch gedeactiveerd. De ingestelde tijd wordt echter opgeslagen. Activeer het ingestelde programma elke dag opnieuw door op de knop PROG te drukken. Raadpleeg de paragraaf "Het apparaat gebruiken in de programmamodus" om een andere tijd in te stellen.

U kunt op elk moment:

- Uw koffiezetapparaat in- of uitschakelen door op de knop  te drukken.
- De ingestelde tijd annuleren door de knop PROG 2 seconden ingedrukt te houden. Als u dit doet, gaat het groene lichtsignaal (I) uit.
- Het programma van uw koffiezetapparaat opnieuw activeren door eenmaal op de knop PROG te drukken.
- De ingestelde tijd wijzigen door nogmaals op de knop PROG te drukken.

Handmatig gebruik

Volg afbeeldingen 1 t/m 8.

- Druk op de knop . Het rode lampje gaat branden en het koffiezetapparaat begint te werken.
- Druk nogmaals op de knop  om het apparaat te stoppen.

LET OP

- Of u het koffiezetapparaat nu handmatig gebruikt of in de programmamodus, het apparaat wordt automatisch uitgeschakeld na ongeveer 30 minuten na het einde van elke cyclus.
- Gedurende deze 30 minuten wordt uw koffie warm gehouden, op de juiste temperatuur.
- Wanneer uw koffiezetapparaat wordt ingeschakeld, hoort u een enkele pieptoon. U hoort twee pieptonen wanneer het wordt uitgeschakeld (afhankelijk van het model).

REINIGING

- Verwijder het filter uit het koffiezetapparaat om de koffieresten af te voeren.
- Haal de stekker van het koffiezetapparaat uit het stopcontact en laat het afkoelen.
- Reinig het apparaat met een vochtige doek of een spons.
- Reinig het apparaat niet als het nog warm is.
- Dompel het apparaat nooit onder in water of een andere vloeistof.
- Geen van de onderdelen van het koffiezetapparaat mag in de vaatwasmachine worden gezet.

Ontkalken

- Ontkalk uw koffiezetapparaat elke maand of elke 40 cycli.

Gebruik voor het ontkalken:

- een pakje ontkalker dat in twee grote koppen water is verdund.
- of twee grote koppen witte azijn; te koop in de supermarkt.
- Giet de vloeistof in het waterreservoir en schakel het koffiezetapparaat in (zonder koffie).
- Giet het equivalent van één kop in de kan en schakel het koffiezetapparaat uit.
- Laat de vloeistof een uur rusten.
- Start het koffiezetapparaat opnieuw en laat de rest van de vloeistof naar de kan stromen.
- Laat om te spoelen het koffiezetapparaat 2 of 3 keer doorlopen met het equivalent van één glazen kan water.

De garantie geldt niet voor koffiezetapparaten die niet goed of niet meer werken omdat ze niet regelmatig zijn ontkalkt.

BESCHERM HET MILIEU!



① Uw apparaat bevat waardevolle materialen die kunnen worden teruggewonnen of gerecycled.

➡ Lever het in bij een afvalverzamelpunt of een erkend servicecentrum, zodat het op de juiste manier kan worden afgevoerd.

Europese richtlijn 2012/19/UE over afgedankte elektrische en elektronische apparatuur (WEEE) stelt dat oude elektrische huishoudelijke apparaten niet via de normale stroom van huishoudelijk afval kan worden afgevoerd. Oude apparaten moeten apart worden ingezameld om het hergebruik en de recycling van materialen die ze bevatten te optimaliseren en de invloed op de gezondheid en het milieu te verminderen.

- | | | | |
|----|-----------------|----|----------------------------------|
| a. | غطاء | h. | إبريق |
| b. | خزان | i. | ضوء إشارة التشغيل/الإيقاف (أحمر) |
| c. | لوح التسخين | j. | زر التشغيل/الإيقاف |
| d. | شاشة مراقبة LCD | k. | زر H (الساعات) |
| e. | ملعقة قياس | l. | ضوء إشارة البرنامج (أخضر) |
| f. | فلتر دائم | m. | زر البرنامج |
| g. | حامل الفلتر | n. | زر MIN (الدقائق) |

تعليمات السلامة

AR

- هذا الجهاز غير مخصص للاستخدام من قبل الأشخاص (بما في ذلك الأطفال) من ذوي القدرات البدنية أو الحسية أو العقلية المحدودة أو من ليست لديهم خبرة أو معرفة، إلا في حال قيام شخص مسؤول بتقديم الإشراف أو التعليمات المتعلقة باستخدام الجهاز لهم من أجل سلامتهم.
- يجب مراقبة الأطفال جيداً، وذلك لمنعهم من اللعب بالجهاز.
- لا تستخدم الجهاز إذا كان كابل الطاقة أو القابس تالفاً. كما يجب على الشركة المصنعة أو مركز خدمة ما بعد البيع التابع لها أو الأشخاص المؤهلين على نفس المستوى استبدال كابل الطاقة، وذلك لتجنب تعرضك للخطر.
- جهازك مخصص للاستخدام المنزلي فقط على ارتفاع أقل من ٢٠٠٠ متر.
- لا تغمر الجهاز أو سلك الطاقة أو القابس في الماء أو أي سوائل أخرى.
- هذا الجهاز مصمم خصيصاً للاستخدام المنزلي فقط.
- الجهاز غير معد للاستخدام في الأمور التالية، ولن يغطي الضمان ما يلي:
- مطابخ العاملين في المحلات والمكاتب وبيئات العمل الأخرى؛

– منازل المزارعين؛

– بواسطة نزلاء الفنادق والنزل وبيئات الإقامة المؤقتة الأخرى؛

– أماكن الإقامة بباقات النوم والإفطار فقط.

• اتبع دائماً تعليمات التنظيف لتنظيف جهازك؛

– افصل الجهاز.

– لا تنظف الجهاز عندما يكون ساخناً.

– نظفه بقطعة قماش أو إسفنجة مبللة.

– لا تقم أبداً بغمر الجهاز في الماء أو وضعه تحت الماء الجاري.

• تحذير: ثمة مخاطر تعرض للإصابات إذا لم تستخدم هذا الجهاز

بشكل صحيح.

• تحذير: بعد الاستخدام، لا تلمس لوح المحافظة على الدفء

المعرض للحرارة المتبقية. تأكد من التعامل مع مقبض الوعاء

الزجاجي فقط في أثناء التسخين حتى يبرد.

• يمكن أن يستعمل هذا المنتج بواسطة الأطفال الذين لا تقلّ

أعمارهم عن الثامنة، فقط في حال الإشراف عليهم وتوفير

المعلومات والإرشادات اللازمة لهم عن كيفية استعمال هذا

المنتج، وإدراكهم المخاطر التي ربما تنتج عن سوء الاستعمال.

لا يجوز للأطفال الذين لم يتجاوز عمرهم ٨ سنوات تنفيذ أعمال

التنظيف والصيانة إلا إذا كان ذلك خاضعاً لإشراف أحد البالغين.

• يرجى الاحتفاظ بالجهاز وسلوكه الخاص بعيداً عن متناول الأطفال

الذين تقلّ أعمارهم عن ٨ سنوات.

• يسمح باستخدام هذا الجهاز للأشخاص الذين يعانون من نقص في

قواهم الجسدية والحسية والعقلية، أو نقص في الخبرة والمعرفة، فقط

في حال الإشراف عليهم وتزويدهم بالمعلومات والتعليمات اللازمة

لهم عن كيفية استخدام هذا الجهاز بأمان، وإدراكهم للمخاطر.

• يجب أن يمنع الأطفال عن اللعب بالجهاز.

- لا ينبغي وضع آلة صنع القهوة في الخزانة عندما تكون قيد الاستخدام.
- قبل توصيل الجهاز، تأكد من أن الطاقة التي يستخدمها تتوافق مع نظام مصدر التيار الكهربائي وأن مأخذ التوصيل مؤرض.
- أي خطأ يحدث في التوصيل الكهربائي سيلغي الضمان الخاص بك.
- افصل الجهاز عند الانتهاء من استخدامه وعند تنظيفه.
- لا تستخدم الجهاز في حالة عدم عمله على الوجه الأمثل أو إذا وقع تلف به. إذا حدث ذلك، فاتصل بمركز خدمة معتمد.
- يجب إجراء كافة الأعمال الخاصة بالجهاز، غير التنظيف والصيانة اليومية التي يقوم بها العميل، من خلال مركز خدمة معتمد.
- يجب إبعاد سلك الطاقة تماماً عن الأجزاء الساخنة في الجهاز وعدم ملامسته لها، كما يجب إبعاده عن أي مصدر من مصادر الحرارة أو أي حواف حادة.
- استخدم الملحقات وقطع الغيار التابعة للشركة المصنعة والمصممة خصيصاً لجهازك، وذلك حفاظاً على سلامتك.
- تجنب شد سلك الجهاز لفصله من القابس.
- لا تضع أبداً إبريق القهوة في فرن الميكروويف أو على لهب أو على صفائح الطهي الكهربائية.
- لا تملأ الجهاز بالماء إذا كان لا يزال ساخناً.
- تخضع جميع الأجهزة لإجراءات صارمة لمراقبة الجودة. يشمل هذا اختبارات تشغيل حقيقية لأجهزة يتم اختيارها عشوائياً، وهذا ما يُفسّر احتمال وجود آثار استخدام عليها.
- أغلق الغطاء دائماً عند تشغيل آلة صنع القهوة.
- لا تُحضّر القهوة إذا كان الإبريق به قهوة بالفعل.
- لمنع أي فيضان، يجب وضع الإبريق على القاعدة الساخنة لآلة صنع القهوة، وإلا قد يكون هناك بعض من الفيضان للماء الساخن أو القهوة الساخنة.
- تصبح آلة صنع القهوة ساخنة جداً في أثناء دورة الغلي. يرجى التعامل معها بعناية.
- لا تفكك الجهاز.
- لا تستخدم الإبريق من دون الغطاء.
- لا تصب الماء الساخن في الخزانات.
- لا ينبغي وضع آلة صنع القهوة في الخزانة عندما تكون قيد الاستخدام.

الاستعمال

قبل استخدام الجهاز للمرة الأولى

- استخدم آلة صنع القهوة مع الفلتر من دون قهوة في المرة الأولى باستخدام ما يعادل إبريقاً من الماء لشطف الدوائر.

صنع القهوة

(اتبع الصور من ١ إلى ٨)

- لا تستخدم سوى الماء البارد.
- لا تتجاوز الحد الأقصى لمستوى الماء المُشار إليه على الخزان.

- إن آلة صنع القهوة هذه مزودة بفتحة للتقطيع حتى تتمكن من تقديم القهوة قبل انتهاء الدورة. استبدل الإبريق على الفور كي تتجنب الفيضان.
- انتظر بضع دقائق قبل صنع القهوة للمرة الثانية.

البرمجة

ضبط الوقت

- صل آلة صنع القهوة بالتيار. ستعرض شاشة LCD (د) AM ١٢:٠٠ وستومض لبضع ثوان.
- اضغط على الزر H لضبط الساعة. يمكنك القيام بذلك بشكل متكرر أو باستمرار لتقديم الساعة بشكل أسرع.
- يشير AM إلى ساعات الصباح وPM إلى ساعات بعد الظهر والمساء.
- بمجرد ضبط الساعة، اضغط على زر MINI الذي يشير إلى الدقائق واتبع الإجراء نفسه.
- وبمجرد ضبط الدقائق، انتظر حتى يتوقف الوميض وستتم مصادقة الوقت المضبوط. وإلا، اضغط على الزر (ي) مرة واحدة.
- سيتعين تكرار البرمجة في حالة انقطاع التيار الكهربائي أو في حالة فصل آلة صنع القهوة.
- يرجى ملاحظة: يمكنك ضبط الوقت أو تعديله في أي لحظة. استمر في الضغط على الزر لمدة ٣ ثوانٍ على الأقل (ي). وبمجرد أن يومض الوقت على الشاشة، يمكنك تعديل الوقت باستخدام الزرين H وMin.

برمجة وضع التشغيل

- لبرمجة آلة صنع القهوة، اضغط على زر PROG مرة واحدة.
- اضبط الساعة والدقائق وفقاً للوقت الذي تريد تشغيل آلة صنع القهوة فيه (يرجى الرجوع إلى "البرمجة" أعلاه).
- صادق الوقت المضبوط بالضغط مجدداً على زر PROG.
- ستعرض الشاشة الوقت المضبوط وسيتم تشغيل إشارة الضوء الأخضر (ل).
- لعرض الوقت الحالي مرة أخرى، اضغط لفترة وجيزة على الزر (ي).
- في الوقت المضبوط، سيتم تشغيل إشارة الضوء الأحمر وسيبدأ تشغيل آلة صنع القهوة.
- تحذير: يتم تعطيل البرنامج المضبوط تلقائياً في نهاية دورة القهوة؛ ولكن يتم حفظ الوقت المضبوط. أعد تفعيل البرنامج المضبوط كل يوم بالضغط على زر PROG. لضبط وقت مختلف، يرجى الرجوع إلى الفقرة "استخدام الجهاز في وضع البرمجة".
- يمكن القيام بالآتي في كل الأوقات:
- تشغيل آلة صنع القهوة أو إيقاف تشغيلها بالضغط على الزر (ي).
- إلغاء البرمجة بالضغط على زر PROG لمدة ثابنتين. عندما تقوم بذلك، ستنتفي إشارة الضوء الأخضر (ل).
- لإعادة تفعيل البرنامج على آلة صنع القهوة، اضغط على زر PROG مرة واحدة.
- لتغيير الوقت المضبوط، اضغط مجدداً على زر PROG.

التشغيل اليدوي

اتبع الصور من ١ إلى ٨.

- اضغط على زر ①. سيتم تشغيل إشارة الضوء الأحمر وسيبدأ تشغيل آلة صنع القهوة.
- اضغط مجددًا على الزر ① لإيقاف التشغيل.

يرجى ملاحظة

- سواء أكنت تستخدم آلة صنع القهوة يدويًا أو في وضع البرمجة، فسيتم إيقاف تشغيلها تلقائيًا بعد ٣٠ دقيقة تقريبًا من نهاية كل دورة.
- خلال تلك الـ ٣٠ دقيقة، ستبقى قهوتك دافئة بدرجة الحرارة المناسبة.
- عند تشغيل آلة صنع القهوة، فإنها تُصدر "صافرة" واحدة وتُصدر "صافرتين" عند إيقاف تشغيلها (حسب الموديل).

AR



التنظيف

- للتخلص من مسحوق القهوة، أزل الفلتر من آلة صنع القهوة.
- افصل آلة صنع القهوة واتركها تبرد.
- نظفه بقطعة قماش أو إسفنجة مبللة.
- لا تنظف الجهاز وهو لا يزال ساخنًا.
- لا تقم أبدًا بغمر الجهاز في الماء أو أي سوائل أخرى.
- لا يجوز وضع أي من أجزاء آلة صنع القهوة في غسالة الأطباق.

إزالة الترسبات

• قم بإزالة ترسبات آلة صنع القهوة كل شهر أو كل ٤٠ دورة.
يمكنك استخدام:

- عبوة من سائل إزالة الترسبات المخفف في كوبين كبيرين من الماء.
- أو كوبين كبيرين من الخل الأبيض المتوفر تجاريًا الذي يمكن شراؤه من محلات بيع الأدوات.
- صبه في الخزان (ب) و قم بتشغيل آلة صنع القهوة (من دون قهوة).
- اترك ما يعادل كوب واحد في الإبريق، ثم أوقف تشغيل آلة صنع القهوة.
- اترك السائل لمدة ساعة.
- أعد تشغيل آلة صنع القهوة و اترك باقي السائل يمر خلال الإبريق.
- لشطف آلة صنع القهوة، قم بتشغيلها مرتين أو ثلاث مرات أخرى بما يعادل إبريقًا زجاجيًا واحدًا من الماء.
- لا يغطي الضمان آلات صنع القهوة التي تتعطل أو تتوقف عن العمل بسبب عدم إزالة الترسبات منها بانتظام.

يحتوي جهازك على مواد ذات قيمة والتي يمكن استغلالها أو إعادة تدويرها.   ضعه في نقاط تجميع نفايات مدنية محلية أو مركز صيانة معتمد حيث سيتم التخلص منه بصورة صحيحة.

يطلب التوجيه الأوروبي UE/١٩/٢٠١٢ بشأن نفايات الأجهزة الكهربائية والإلكترونية (WEEE) عدم إلقاء الأجهزة الكهربائية المنزلية القديمة في التدفق الطبيعي للنفايات البلدية. لذا يجب جمع الأجهزة القديمة بشكل منفصل من أجل تحسين استعادة المواد التي تحتوي عليها وإعادة تدويرها وتقليل التأثير في صحة الإنسان والبيئة.

BESKRIVELSE

- | | |
|---------------------|------------------------------------|
| a. Låg | h. Kande |
| b. Beholder | i. ON/OFF-kontrollampe (rød) |
| c. Varmeplade | j. Tænd/sluk-knap |
| d. LCD-kontrolskærm | k. H-knap (timer) |
| e. Måleske | l. Kontrollampe for program (grøn) |
| f. Permanent filter | m. Programknap |
| g. Filterholder | n. MIN-knap (minutter) |

SIKKERHEDSANVISNINGER

- Apparatet er ikke beregnet til at blive anvendt af personer (herunder børn), hvis fysiske, sensoriske eller mentale evner er svækkede eller personer med manglende erfaring eller kendskab, medmindre de er under opsyn eller har modtaget forudgående instruktioner om brugen af dette apparat af en person, der er ansvarlig for deres sikkerhed.
- Børn skal være under opsyn for at sikre, at de ikke leger med apparatet.
- Benyt ikke apparatet, hvis elledningen eller stikket er beskadiget. Elledningen skal udskiftes af producenten, eftersalgsservice eller tilsvarende kvalificerede personer for at undgå fare.
- Dette apparat er kun beregnet til privat brug i hjemmet og under 2000 meters højde.
- Apparatet, elledning eller stik må ikke nedsænkes i vand eller anden væske.

- Dette apparat er kun beregnet til privat brug i hjemmet.
- Det er ikke beregnet til at blive anvendt til følgende formål, og garantien gælder ikke for:
 - personalekøkkener i butikker, kontorer og andre arbejdsmiljøer;
 - gårde;
 - af kunder på hoteller, moteller og andre boligmiljøer;
 - bed and breakfast-lignende miljøer.
- Følg altid rengøringsvejledningen for at rengøre apparatet;
 - Tag apparatets stik ud af stikkontakten.
 - Rengør ikke apparatet, mens det er varmt.
 - Rengør det med en fugtig klud eller svamp.
 - Dyp aldrig apparatet i vand eller anbring det under rindende vand.
- **ADVARSEL:** Risiko for personskade, hvis du ikke bruger apparatet korrekt.
- **ADVARSEL:** Efter brug må varmepladen ikke berøres, da den har restvarme. Sørg for kun at røre ved kandens håndtag under opvarmning, indtil den er kølet ned.
- Dette apparat kan bruges af børn på mindst 8 år, så længe de er under opsyn, har fået anvisninger om sikker brug af

apparatet og er fuldt ud opmærksomme på de farer, der er forbundet med det. Rengøring og brugervedligeholdelse må ikke foretages af børn, medmindre de er ældre end 8 år og er under opsyn af en voksen.

- Hold apparatet og dets ledning uden for børns rækkevidde, hvis de er under 8 år.
- Dette apparat må benyttes af personer med nedsatte fysiske eller mentale evner eller med manglende erfaring eller kendskab, hvis de er under opsyn, har fået anvisninger om sikker brug af apparatet og forstår farerne.
- Børn må ikke benytte apparatet som legetøj.
- Kaffemaskinen må ikke være anbragt i et skab, mens den er i brug.
- Før du tilslutter apparatet, skal du kontrollere, at den strøm, det bruger, svarer til dit elektriske forsyningssystem, og at stikkontakten er jordet.
- Enhver fejl i den elektriske tilslutning vil medføre, at garantien bortfalder.
- Tag stikket ud af stikkontakten, når du er færdig med at bruge apparatet, og når du rengør det.
- Benyt ikke apparatet, hvis det ikke fungerer ordentligt, eller hvis det er beskadiget. Hvis dette sker, skal du kontakte et autoriseret servicecenter.
- Ethvert indgreb ud over normal rengøring og vedligeholdelse udført af kunden skal udføres af et autoriseret servicecenter.
- Elledningen må aldrig være tæt på eller i kontakt med apparatets varme dele, i nærheden af en varmekilde eller en skarp kant.
- Af hensyn til din sikkerhed må du kun bruge tilbehør og reservedele fra producenten, der er beregnet til dit apparat.
- Træk ikke i ledningen for at tage stikket ud af stikkontakten.
- Stil aldrig din kaffekande i en mikrobølgeovn, over åben ild eller på en elektrisk kogeplade.

- Fyld ikke apparatet med vand, hvis det stadig er varmt.
- Alle apparater er underlagt strenge kvalitetskontrolprocedurer. Disse omfatter test af faktisk brug på tilfældigt udvalgte apparater, som kan forklare alle spor af brug.
- Luk altid låget, når du kører kaffemaskinen.
- Undlad at brygge kaffe, hvis kanden allerede indeholder kaffe.
- For at undgå overløb skal kanden placeres på kaffemaskinens opvarmede bund, da der ellers kan forekomme overløb af varmt vand eller varm kaffe.
- Kaffemaskinen bliver meget varm under infusionscyklussen. Håndter den med forsigtighed.
- Skil ikke apparatet ad.
- Brug ikke kanden uden låg.
- Hæld ikke varmt vand i beholderne.
- Kaffemaskinen må ikke være anbragt i et skab, mens den er i brug.

BRUG

Inden første ibrugtagning

- Brug din filterkaffemaskine uden kaffe første gang, og brug en kande vand til at skylle kredsløbene.

Kaffebrygning



(Følg figur 1 til 8)

- Brug kun koldt vand.
- Overskrid ikke den maksimale vandstand, der er angivet på beholderen.
- Denne kaffemaskine er udstyret med et drypstop, så du kan servere kaffe, før cyklussen slutter. Sæt kanden tilbage med det samme for at undgå overløb.
- Vent et par minutter, før du laver kaffe igen.

Programmering

Indstilling af klokkeslæt

- Tilslut kaffemaskinen. LCD-skærmen (d) viser AM 12:00 og blinker i et par sekunder.
- Tryk på H-knappen for at indstille timer. Du kan gøre dette gentagne gange eller kontinuerligt for at få timerne til at skifte hurtigere.
- AM angiver morgentimer, og PM angiver eftermiddags- og aftentimer.

- Når du har indstillet timetallet, skal du trykke på knappen MIN for minutter og følge den samme procedure.
- Når minutterne er indstillet, skal du vente på, at lyset holder op med at blinke, så den indstillede tid bekræftes. Ellers skal du trykke på knappen  (j) én gang.
- Programmeringen skal gentages i tilfælde af strømsvigt, eller hvis stikket tages ud af stikkontakten.
- **BEMÆRK VENLIGST:** Du kan indstille eller justere klokkeslættet til enhver tid. Hold knappen nede i mindst 3 sekunder . Når klokkeslættet blinker på skærmen, kan du justere klokkeslættet ved hjælp af knapperne H og Min.

Programtilstandens funktion

- Tryk én gang på knappen PROG for at programmere kaffemaskinen.
- Indstil timer og minutter i henhold til det tidspunkt, hvorpå kaffemaskinen skal starte (se "Programmering" ovenfor).
- Bekræft den indstillede tid ved at trykke på knappen PROG igen.
- Skærmen viser den indstillede tid, og det grønne lyssignal (I) tændes.
- Tryk kortvarigt på knappen  for at få vist det aktuelle klokkeslæt igen.
- På det indstillede tidspunkt tændes det røde lyssignal, og kaffemaskinen starter.



ADVARSEL: Det indstillede program deaktiveres automatisk, når kaffecyklingen er slut, men den indstillede tid gemmes. Genaktiver det indstillede program hver dag ved at trykke på knappen PROG. Hvis du vil indstille et andet klokkeslæt, henvises til afsnittet "Sådan bruges apparatet i programtilstand".

Det er altid muligt at:

- Tænde eller slukke for kaffemaskinen ved at trykke på knappen .
- Annullere programmeringen ved at trykke på knappen PROG i 2 sekunder. Når du gør det, slukkes det grønne lyssignal (I).
- Tryk én gang på knappen PROG for at genaktivere programmet på din kaffemaskine.
- Hvis du vil ændre den indstillede tid, skal du trykke på knappen PROG én gang til.

Manuelle funktioner

Følg figur 1 til 8

- Tryk på knappen . Det røde lyssignal tændes, og kaffemaskinen starter.
- Tryk på knappen  én gang til for at stoppe funktionen.

BEMÆRK VENLIGST

- Uanset om du bruger din kaffemaskine manuelt eller i programtilstand, slukker den automatisk ca. 30 minutter efter afslutningen af hver cyklus.
- I de 30 minutter holdes kaffen varm ved den rette temperatur.
- Når kaffemaskinen tændes, udsender den et enkelt "bip", og den udsender to "bip", når den slukkes (afhængigt af model).

RENGØRING

- Fjern filteret fra kaffemaskinen for at kassere den brugte kaffegrums.
- Frakobl kaffemaskinen, og lad den køle af.
- Rengør den med en fugtig klud eller svamp.
- Rengør ikke apparatet, mens det stadig er varmt.
- Dyp aldrig apparatet i vand eller anden væske.
- Ingen af kaffemaskinens dele må kommes i opvaskemaskinen.

Afkalkning

- Afkalk kaffemaskinen hver måned eller efter 40 cyklusser.

Du kan bruge:

- en pakke afkalkningsmiddel fortyndet i to store kopper vand.
- eller to store kopper almindelig husholdningseddike.
- Hæld blandingen i beholderen (b), og tænd for kaffemaskinen (uden kaffe).
- Lad en mængde svarende til én kop løbe ned i kanden, og sluk derefter for kaffemaskinen.
- Lad væsken stå i en time.
- Genstart kaffemaskinen, og lad resten af væsken løbe igennem og ned i kanden.
- Lad kaffemaskinen køre to eller tre gange mere med en kande vand for at skylle den.

Garantien dækker ikke kaffemaskiner, der ikke fungerer korrekt, eller som holder op med at fungere, fordi de ikke er blevet afkalket regelmæssigt.

TÆNK PÅ MILJØET!



❗ Dit apparat indeholder værdifulde materialer, som kan genindvindes eller genbruges.

➡ Aflever det på en lokal genbrugsplads eller på et autoriseret servicecenter, hvor det bortskaffes på forsvarlig vis.

EU-direktiv 2012/19/UE om bortskaffelse af elektrisk og elektronisk udstyr (WEEE) kræver, at gamle elektriske husholdningsapparater ikke smides ud sammen med almindeligt husholdningsaffald. Gamle apparater skal indsamles separat for at optimere genindvinding og genbrug af de materialer, de indeholder, og mindske påvirkningen af menneskers sundhed og miljøet.

ΠΕΡΙΓΡΑΦΗ

- a. Καπάκι
- b. Δοχείο
- c. Θερμαινόμενη πλάκα
- d. Οθόνη ελέγχου LCD
- e. Δοσομετρικό κουτάλι
- f. Μόνιμο φίλτρο
- g. Θήκη του φίλτρου
- h. Κανάτα
- i. Ενδεικτική λυχνία ON/OFF (κόκκινη)
- j. Κουμπί ON/OFF
- k. Κουμπί H (ώρες)
- l. Ενδεικτική λυχνία προγράμματος (πράσινη)
- m. Κουμπί επιλογής προγράμματος
- n. Κουμπί MIN (λεπτά)

ΟΔΗΓΙΕΣ ΑΣΦΑΛΕΙΑΣ

- Αυτή η συσκευή δεν προορίζεται για χρήση από άτομα (συμπεριλαμβανομένων των παιδιών) με περιορισμένες σωματικές, αισθητηριακές ή διανοητικές ικανότητες, ούτε από άτομα που δεν έχουν την αναγκαία εμπειρία ή τις απαραίτητες γνώσεις, εκτός εάν επιβλέπονται ή έχουν λάβει οδηγίες για τη χρήση της συσκευής από άτομο υπεύθυνο για την ασφάλειά τους.
- Τα παιδιά θα πρέπει να επιβλέπονται, ώστε να διασφαλίζεται ότι δεν παίζουν με τη συσκευή.
- Μην χρησιμοποιείτε τη συσκευή αν έχει υποστεί ζημιά το ηλεκτρικό καλώδιο ή το φις. Για να αποφεύγεται ο κίνδυνος, η αντικατάσταση του ηλεκτρικού καλωδίου πρέπει να γίνεται από τον κατασκευαστή, το δίκτυο κέντρων σέρβις του κατασκευαστή ή από τεχνικούς με παρόμοια προσόντα.

- Η συσκευή προορίζεται αποκλειστικά για οικιακή χρήση σε εσωτερικό χώρο και μόνο σε υψόμετρο μικρότερο των 2000 m.
- Μην βυθίζετε τη συσκευή, το ηλεκτρικό καλώδιο ή το φισ σε νερό ή σε οποιοδήποτε άλλο υγρό.
- Η συσκευή έχει σχεδιαστεί αποκλειστικά για οικιακή χρήση.
- Δεν προορίζεται για χρήση στις ακόλουθες περιπτώσεις, οι οποίες δεν καλύπτονται από την εγγύηση:
 - Σε κουζίνες προσωπικού καταστημάτων, σε γραφεία ή άλλους χώρους εργασίας.
 - Σε αγροκτήματα.
 - Από πελάτες ξενοδοχείων, μοτέλ ή άλλων καταλυμάτων.
 - Σε καταλύματα ημιδιαμονής.
- Πρέπει πάντα να τηρείτε τις οδηγίες καθαρισμού της συσκευής σας.
 - Αποσυνδέστε τη συσκευή από την πρίζα.
 - Μην καθαρίζετε τη συσκευή ενώ είναι ζεστή.
 - Ο καθαρισμός πρέπει να γίνεται με νωπό πανί ή σφουγγάρι.
 - Μην βυθίζετε ποτέ τη συσκευή σε νερό και μην την τοποθετείτε κάτω από τρεχούμενο νερό.

- ΠΡΟΕΙΔΟΠΟΙΗΣΗ: Κίνδυνος τραυματισμών εάν η συσκευή δεν χρησιμοποιηθεί σωστά.
- ΠΡΟΕΙΔΟΠΟΙΗΣΗ: Μετά από τη χρήση, μην αγγίζετε τη θερμαντική πλάκα, η οποία μπορεί να παραμένει καυτή. Φροντίστε να πιάνετε τη γυάλινης κανάτας μόνο από τη λαβή της κατά τη διάρκεια της θέρμανσης και μέχρι να κρυώσει η συσκευή.
- Αυτή η συσκευή επιτρέπεται να χρησιμοποιηθεί από παιδιά ηλικίας τουλάχιστον 8 ετών, εφόσον βρίσκονται υπό επίβλεψη, τους έχουν δοθεί οδηγίες για την ασφαλή χρήση της συσκευής και γνωρίζουν όλους τους κινδύνους που σχετίζονται με τη χρήση της. Οι εργασίες καθαρισμού και συντήρησης που πραγματοποιούνται από τον χρήστη δεν θα πρέπει να εκτελούνται από παιδιά, εκτός αν είναι ηλικίας πάνω από 8 ετών και βρίσκονται υπό την επίβλεψη ενήλικα.
- Η συσκευή και το ηλεκτρικό καλώδιό της πρέπει να φυλάσσονται σε σημεία όπου δεν φτάνουν παιδιά ηλικίας κάτω των 8 ετών.
- Αυτή η συσκευή επιτρέπεται να χρησιμοποιηθεί από άτομα με μειωμένες φυσικές, αισθητηριακές ή διανοητικές ικανότητες ή με μη επαρκή εμπειρία ή γνώση, εφόσον υπάρχει

επίβλεψη ή τους έχουν δοθεί οδηγίες σχετικά με την ασφαλή χρήση της συσκευής και κατανοούν τους κινδύνους.

- Τα παιδιά δεν θα πρέπει να χρησιμοποιούν τη συσκευή ως παιχνίδι.
- Η καφετιέρα δεν θα πρέπει να χρησιμοποιείται ενώ είναι τοποθετημένη μέσα σε ντουλάπι.
- Προτού συνδέσετε τη συσκευή στην πρίζα, βεβαιωθείτε πως η ηλεκτρική ισχύς της είναι αντίστοιχη με εκείνη του συστήματος παροχής ρεύματος και πως η πρίζα είναι γειωμένη.
- Οποιοδήποτε σφάλμα στην ηλεκτρική σύνδεση θα ακυρώσει την εγγύησή σας.
- Πρέπει να αποσυνδέετε τη συσκευή από την πρίζα όταν ολοκληρώνετε τη χρήση της ή πριν από τον καθαρισμό της.
- Μην χρησιμοποιείτε τη συσκευή εάν δε λειτουργεί σωστά ή αν έχει υποστεί ζημιά. Σε αυτήν την περίπτωση, επικοινωνήστε με ένα εξουσιοδοτημένο σημείο σέρβις.
- Οποιοσδήποτε άλλες παρεμβάσεις στη συσκευή εκτός από τον καθαρισμό και την καθημερινή συντήρησή της, θα πρέπει να εκτελούνται από εξουσιοδοτημένο κέντρο σέρβις.
- Δεν πρέπει ποτέ να τοποθετείτε το ηλεκτρικό καλώδιο κοντά ή πάνω σε καυτά εξαρτήματα της συσκευής, κοντά σε πηγές θερμότητας ή πάνω σε κοφτερές άκρες.
- Για τη δική σας ασφάλεια, πρέπει να χρησιμοποιείτε μόνο εξαρτήματα και ανταλλακτικά που προέρχονται από τον κατασκευαστή και προορίζονται για τη συσκευή σας.
- Μην τραβάτε το καλώδιο για να αποσυνδέσετε τη συσκευή από την πρίζα.
- Μην βάζετε ποτέ την κανάτα του καφέ σε φούρνο μικροκυμάτων, πάνω σε φλόγα ή σε ηλεκτρική εστία.
- Μην γεμίζετε τη συσκευή με νερό εάν είναι ακόμα ζεστή.
- Σε όλες τις συσκευές εφαρμόζονται διαδικασίες αυστηρού ποιοτικού ελέγχου. Αυτές περιλαμβάνουν δοκιμές πραγματικής χρήσης σε

τυχαία επιλεγμένες συσκευές, οπότε δικαιολογούνται τυχόν ίχνη χρήσης.

- Όταν θέτετε σε λειτουργία την καφετιέρα, πρέπει πάντα να κλείνετε το καπάκι.
- Δεν πρέπει να φτιάχνετε καφέ, αν η κανάτα περιέχει ήδη άλλο καφέ.
- Για να εμποδίσετε τυχόν υπερχειλίση, πρέπει να τοποθετείτε την κανάτα πάνω στη θερμαινόμενη βάση της καφετιέρας, διαφορετικά μπορεί να προκύψει υπερχειλίση καυτού νερού ή καυτού καφέ.
- Η καφετιέρα καίει πολύ στη διάρκεια του κύκλου έγχυσης. Πρέπει να προσέχετε όταν τη χειρίζεστε.
- Μην αποσυναρμολογείτε τη συσκευή.
- Μη χρησιμοποιείτε την κανάτα χωρίς το καπάκι.
- Μην ρίχνετε καυτό νερό στα δοχεία.
- Η καφετιέρα δεν θα πρέπει να χρησιμοποιείται ενώ είναι τοποθετημένη μέσα σε ντουλάπι.

ΧΡΗΣΗ

Πριν από την πρώτη χρήση

- Την πρώτη φορά που θα χρησιμοποιήσετε την καφετιέρα φίλτρου, αφήστε τη να λειτουργήσει χωρίς καφέ και με μια ποσότητα νερού ίση με μια κανάτα για να ξεπλυθούν τα κυκλώματα υγρών.

Παρασκευή καφέ

(Ακολουθήστε τις εικόνες 1 έως 8)

- Χρησιμοποιήστε μόνο κρύο νερό.
- Μην υπερβαίνετε τη μέγιστη στάθμη νερού που υποδεικνύεται στο δοχείο.
- Αυτή η καφετιέρα διαθέτει διάταξη κατά του σταξίματος, οπότε μπορείτε να σερβίρετε τον καφέ προτού ολοκληρωθεί ο κύκλος. Για να αποφύγετε την υπερχειλίση, πρέπει να επανατοποθετείτε αμέσως την κανάτα στη θέση της.
- Περιμένετε μερικά λεπτά προτού φτιάξετε άλλο καφέ.

Προγραμματισμός

Ρύθμιση της ώρας

- Συνδέστε την καφετιέρα στην πρίζα. Στην οθόνη LCD (d) θα εμφανιστεί η ένδειξη AM 12:00 και θα αναβοσβήσει για μερικά δευτερόλεπτα.

- Πατήστε το κουμπί H για να ρυθμίσετε την ώρα. Μπορείτε να το πατήσετε επανειλημμένα ή να το κρατήσετε πατημένο για να προχωρήσει γρηγορότερα η ένδειξη της ώρας.
- Η ένδειξη AM σημαίνει πρωινές ώρες (προ μεσημβρίας) και η ένδειξη PM απογευματινές και βραδινές ώρες (μετά μεσημβρίας).
- Αφού ρυθμίσετε την ώρα, πατήστε το κουμπί MIN για τα λεπτά και ακολουθήστε την ίδια διαδικασία.
- Αφού ρυθμίσετε τα λεπτά, περιμένετε να σταματήσει να αναβοσβήνει η ένδειξη. Η ώρα που καθορίσατε θα επιβεβαιωθεί. Διαφορετικά, πατήστε μία φορά το κουμπί \odot (j).
- Ο προγραμματισμός θα πρέπει να επαναληφθεί σε περίπτωση διακοπής του ρεύματος ή αποσύνδεσης της καφετιέρας από την πρίζα.
- **ΣΗΜΕΙΩΣΤΕ ΟΤΙ:** Μπορείτε να ρυθμίσετε ή να προσαρμόσετε την ώρα οποιαδήποτε στιγμή. Κρατήστε πατημένο το κουμπί για 3 δευτερόλεπτα τουλάχιστον \odot . Όταν αρχίσει να αναβοσβήνει η ένδειξη της ώρας, μπορείτε να προσαρμόσετε την ώρα χρησιμοποιώντας τα κουμπιά H και MIN.

Λειτουργία προγραμματισμού

- Για να προγραμματίσετε την καφετιέρα σας, πατήστε μία φορά το κουμπί PROG.
- Ρυθμίστε την ώρα και τα λεπτά ανάλογα με την ώρα που θέλετε να ξεκινά η λειτουργία της καφετιέρας σας (ανατρέξτε στην παράγραφο «Προγραμματισμός» παραπάνω).
- Επιβεβαιώστε την καθορισμένη ώρα πατώντας άλλη μια φορά το κουμπί PROG.
- Στην οθόνη θα εμφανιστεί η καθορισμένη ώρα και θα ανάψει η πράσινη ενδεικτική λυχνία (I).
- Για να εμφανιστεί ξανά η τρέχουσα ώρα, πατήστε στιγμιαία το κουμπί \odot .
- Την ώρα που έχετε καθορίσει, θα ανάψει η κόκκινη ενδεικτική λυχνία και η καφετιέρα θα τεθεί σε λειτουργία.

ΠΡΟΕΙΔΟΠΟΙΗΣΗ: Το καθορισμένο πρόγραμμα απενεργοποιείται αυτόματα στο τέλος του κύκλου παρασκευής καφέ, αλλά η καθορισμένη ώρα παραμένει αποθηκευμένη. Για να ενεργοποιήσετε ξανά το καθορισμένο πρόγραμμα κάθε ημέρα, πατήστε το κουμπί PROG. Εάν θέλετε να καθορίσετε

μια διαφορετική ώρα, ανατρέξτε στην παράγραφο «Χρήση της συσκευής στη λειτουργία προγραμματισμού».

Μπορείτε οποιαδήποτε στιγμή να κάνετε τα εξής:

- Να ενεργοποιήσετε ή να απενεργοποιήσετε την καφετιέρα σας πατώντας το κουμπί ☺.
- Να ακυρώσετε τον προγραμματισμό πατώντας το κουμπί PROG για 2 δευτερόλεπτα. Όταν το κάνετε αυτό, θα ανάψει η πράσινη ενδεικτική λυχνία (I).
- Για να ενεργοποιήσετε ξανά το πρόγραμμα στην καφετιέρα σας, πατήστε μία φορά το κουμπί PROG.
- Για να αλλάξετε την καθορισμένη ώρα, πατήστε άλλη μια φορά το κουμπί PROG.

Μη αυτόματη λειτουργία

Ακολουθήστε τις εικόνες 1 έως 8.

- Πατήστε το κουμπί ☺. Θα ανάψει η κόκκινη ενδεικτική λυχνία και η καφετιέρα θα τεθεί σε λειτουργία.
- Για να διακόψετε τη λειτουργία, πατήστε μία φορά ακόμα το κουμπί ☺.

ΣΗΜΕΙΩΣΤΕ ΟΤΙ

- Είτε χρησιμοποιείτε τη μη αυτόματη είτε την προγραμματισμένη λειτουργία, η καφετιέρα απενεργοποιείται αυτόματα περίπου 30 λεπτά μετά από το τέλος κάθε κύκλου.
- Στη διάρκεια αυτών των 30 λεπτών, ο καφές σας διατηρείται ζεστός στη σωστή θερμοκρασία.
- Όταν ενεργοποιείται η καφετιέρα παράγει έναν ήχο «μπιπ», ενώ όταν απενεργοποιείται παράγει δύο «μπιπ» (ανάλογα με το μοντέλο).

ΚΑΘΑΡΙΣΜΟΣ

- Για να απορρίψετε τον χρησιμοποιημένο αλεσμένο καφέ, αφαιρέστε το φίλτρο από την καφετιέρα.
- Αποσυνδέστε την καφετιέρα από την πρίζα και αφήστε την να κρυώσει.
- Ο καθαρισμός πρέπει να γίνεται με νωπό πανί ή σφουγγάρι.
- Μην καθαρίζετε τη συσκευή όσο αυτή είναι ακόμα ζεστή.
- Μην βυθίζετε ποτέ τη συσκευή σε νερό ή οποιοδήποτε άλλο υγρό.

- Δεν πρέπει να καθαρίζετε κανένα από τα εξαρτήματα της καφετιέρας σε πλυντήριο πιάτων.

Αφαίρεση αλάτων

- Πρέπει να αφαιρείτε τα άλατα από την καφετιέρα σας κάθε μήνα ή μετά από κάθε 40 κύκλους παρασκευής καφέ.

Μπορείτε να χρησιμοποιείτε:

- Μια συσκευασία υλικού αφαλάτωσης, το οποίο θα αραιώσετε σε δύο μεγάλα φλιτζάνια νερό.
- Ή δύο μεγάλα φλιτζάνια λευκό ξίδι του εμπορίου, το οποίο μπορείτε να αγοράσετε από ένα χρωματοπωλείο.
- Ρίξτε το στο δοχείο (b) και ενεργοποιήστε την καφετιέρα (χωρίς καφέ).
- Αφήστε να τρέξει στην κανάτα ποσότητα ίση με ένα φλιτζάνι και μετά απενεργοποιήστε την καφετιέρα.
- Αφήστε το υγρό να ενεργήσει για μια ώρα.
- Ενεργοποιήστε ξανά την καφετιέρα και αφήστε να τρέξει το υπόλοιπο υγρό μέσα στην κανάτα.
- Για να ξεπλύνετε την καφετιέρα, αφήστε τη να λειτουργήσει 2 ή 3 φορές ακόμα με μια ποσότητα νερού ισοδύναμη με μία γυάλινη κανάτα.

Η εγγύηση δεν καλύπτει καφετιέρες που δεν λειτουργούν σωστά ή έχουν πάψει να λειτουργούν λόγω μη τακτικής εκτέλεσης της διαδικασίας αφαίρεσης των αλάτων.

ΣΚΕΦΤΕΙΤΕ ΤΟ ΠΕΡΙΒΑΛΛΟΝ!



- ① Η συσκευή σας περιέχει πολύτιμα υλικά, τα οποία μπορούν να ανακτηθούν ή να ανακυκλωθούν.
- ➡ Μεταφέρετέ την σε ένα σημείο συλλογής αστικών απορριμμάτων ή σε ένα εξουσιοδοτημένο κέντρο σέρβις, ώστε να γίνει σωστά η απόρριψή της.

Σύμφωνα με την Ευρωπαϊκή Οδηγία 2012/19/ΕΕ για τα απόβλητα είδη ηλεκτρικού και ηλεκτρονικού εξοπλισμού (ΑΗΗΕ), οι παλιές ηλεκτρικές οικιακές συσκευές δεν επιτρέπεται να απορρίπτονται μαζί με τα οικιακά απορρίμματα. Οι παλιές συσκευές πρέπει να συλλέγονται ξεχωριστά, έτσι ώστε να βελτιστοποιείται η ανάκτηση και η ανακύκλωση των υλικών που περιέχουν και να μειώνονται οι αρνητικές επιπτώσεις στην ανθρώπινη υγεία και στο περιβάλλον.

a. درپوش	h. قوری
b. مخزن	i. چراغ سیگنال روشن/خاموش (قرمز)
c. صفحه گرمایی	j. دکمه روشن/خاموش
d. صفحه کنترل LCD	k. دکمه H (ساعت)
e. پیمانۀ اندازه‌گیری	l. چراغ سیگنال برنامه (سبز)
f. فیلتر دائمی	m. دکمه برنامه
g. جای فیلتر	n. دکمه MIN (دقیقه)

رهنمودهای حفظ ایمنی

- این دستگاه برای استفاده افراد دارای ناتوانی جسمی، حسی یا ذهنی یا فاقد تجربه و آگاهی (از جمله کودکان) در نظر گرفته نشده است، مگر اینکه از این دستگاه تحت نظارت استفاده کنند یا شخصی که مسئول حفظ سلامت آنهاست دستورالعمل استفاده از دستگاه را به آنها بدهد.
- کودکان باید تحت نظارت از دستگاه استفاده کنند تا مطمئن شوید که با آن بازی نمی‌کنند.
- اگر سیم دستگاه یا دوشاخه آسیب دیده است از دستگاه استفاده نکنید. سیم دستگاه باید توسط سازنده، نماینده خدمات پس از فروش دستگاه یا اشخاص واجد شرایط تعویض شود تا از ایجاد خطر جلوگیری شود.
- دستگاه شما برای استفاده خانگی و در ارتفاع کمتر از ۲۰۰۰ متر طراحی شده است.
- دستگاه، سیم برق یا دوشاخه را در آب یا مایعات فرو نبرید.
- دستگاه شما فقط برای استفاده خانگی طراحی شده است.

- این دستگاه برای کاربردهای زیر نیست و ضمانت‌نامه در این موارد اعمال نمی‌شود:
 - آشپزخانه دارای خدمه در فروشگاه‌ها، دفاتر و دیگر محیط‌های کاری؛
 - مزارع کارگری
 - مشتریان هتل‌ها، هتل‌ها و دیگر محیط‌های اقامتی
 - محیط‌های ارائه‌دهنده اتاق و صبحانه
- برای تمیز کردن دستگاه دستورات داده شده برای تمیز کردن را دنبال کنید؛
 - دستگاه را از برق بکشید.
 - وقتی دستگاه داغ است آن را تمیز نکنید.
 - با یک اسفنج یا پارچه خیس آن را تمیز کنید.
 - هرگز دستگاه را در آب فرو نبرید یا آن را در زیر شیر آب قرار ندهید.
- هشدار: اگر از دستگاه درست استفاده نشود خطر جراحت وجود دارد.
- هشدار: پس از استفاده، از لمس کردن صفحه گرمایی خودداری کنید زیرا گرما را در خود نگه می‌دارد. تا زمانی که قوری خنک نشده فقط با دسته قوری کار کنید.
- کودکان ۸ سال به بالا می‌توانند از این دستگاه استفاده کنند مشروط بر اینکه تحت نظارت از آن استفاده کنند و دستورات لازم درباره نحوه استفاده ایمن به آنها داده شده باشد و کاملاً از خطرات احتمالی مطلع باشند. کودکان نباید برای تمیز کردن و نگهداری دستگاه اقدام کنند مگر اینکه ۸ سال یا بالاتر باشند و تحت نظارت یک فرد بزرگسال این کار را انجام دهند.

- دستگاه و سیم آن را از دسترس اطفال زیر ۸ سال دور نگه دارید.
- افراد دارای ناتوانی جسمی، حسی یا ذهنی یا افرادی که دانش و اطلاعات آنها کافی نیست در صورتی که تحت نظارت باشند یا به آنها دستورات لازم برای استفاده صحیح و ایمن از دستگاه داده شده باشد و از خطرات آگاهی داشته باشند می‌توانند از این دستگاه استفاده کنند.
- کودکان نباید از دستگاه به عنوان یک اسباب بازی استفاده کنند.
- وقتی دستگاه قهوه‌ساز در حال کار کردن است نباید آن را در داخل کابینت قرار دهید.
- قبل از زدن دوشاخه دستگاه به پریز برق، بررسی کنید که توانی که دستگاه استفاده می‌کند با سیستم تأمین نیروی برق شما سازگاری داشته باشد و پریز دارای اتصال زمین باشد.
- هر اشکالی در اتصالات الکتریکی باعث بی‌اعتبار شدن ضمانت‌نامه می‌شود.
- وقتی که استفاده از دستگاه به پایان رسید و هنگامی که دستگاه را تمیز می‌کنید آن را از برق بکشید.
- اگر دستگاه درست کار نمی‌کند یا اگر آسیب دیده است از استفاده از آن خودداری کنید. در این صورت، با یک مرکز خدمات مجاز تماس بگیرید.
- هرگونه اقدامی بجز تمیز کردن و نگهداری روزانه از طرف مشتری باید توسط یک مرکز خدماتی مورد تأیید انجام شود.
- مراقب باشید که سیم برق نزدیک قطعات داغ دستگاه قرار نگیرد یا در تماس با آنها نباشد، یا نزدیک یک منبع گرما یا در روی لبه‌های تیز قرار نداشته باشد.
- برای ایمنی خودتان، فقط از لوازم جانبی سازنده و لوازم یدکی‌ای که برای دستگاه شما طراحی شده است استفاده کنید.
- هنگام جدا کردن سیم برق از پریز از کشیدن سیم خودداری کنید.
- هرگز قوری قهوه را در مایکروفر، شعله مستقیم یا روی صفحه اجاق‌گازهای برقی قرار ندهید.
- اگر دستگاه هنوز داغ است آب داخل آن نریزید.
- فرایند کامل کنترل کیفیت روی همه دستگاه‌ها اعمال می‌شود. این فرایند شامل تست‌های استفاده واقعی بر روی دستگاه‌هایی است که به صورت تصادفی انتخاب شده‌اند تا هرگونه اثر استفاده را مشخص کند.
- وقتی دستگاه قهوه‌ساز کار می‌کند همیشه درپوش آن را ببندید.
- در صورتی که از قبل قهوه در قوری وجود دارد از دم کردن قهوه در آن خودداری کنید.
- برای جلوگیری از سرریزی، قوری باید روی صفحه داغ قهوه‌ساز قرار بگیرد، در غیر اینصورت آب یا قهوه داغ سرریز می‌شود.
- قهوه‌ساز در طول چرخه دم کردن بسیار داغ می‌شود. لطفاً با احتیاط با آن کار کنید.
- قطعات دستگاه را از هم جدا نکنید.

- از قوری بدون سر استفاده نکنید.
- از ریختن آب داغ در مخزن دستگاه خودداری کنید.
- وقتی دستگاه قهوه‌ساز در حال کار کردن است نباید آن را در داخل کابینت قرار دهید.

روش استفاده

قبل از استفاده برای اولین بار

- برای بار اول از فیلتر دستگاه قهوه‌ساز بدون آنکه قهوه‌ای در آن بریزید استفاده کنید و به اندازه قوری آب در دستگاه بریزید تا چرخه شستشو انجام شود.

ساختن قهوه

(شکل‌های ۱ تا ۸ را دنبال کنید)

- فقط از آب سرد استفاده کنید.
- از سطح حداکثر که روی مخزن مشخص شده است بیشتر آب نریزید.
- این دستگاه قهوه‌ساز به سیستم توقف ریزش قطره مجهز است بنابراین می‌توانید قبل از اینکه چرخه قهوه‌سازی تمام شود قهوه را سرو کنید. پس از سرو بلافاصله قوری را به‌جای خود برگردانید تا از سرریز قهوه جلوگیری شود.
- قبل از ساختن قهوه برای بار دوم چند دقیقه صبر کنید.

FA

برنامه‌ریزی

تنظیم زمان

- دوشاخه قهوه‌ساز را به برق بزنید. صفحه (LCD d) ساعت AM ۱۲:۰۰ را نشان می‌دهد و به مدت چند ثانیه چشمک می‌زند.
- دکمه H را برای تنظیم ساعت فشار دهید. می‌توانید این دکمه را به صورت مکرر یا برای انجام سریع‌تر روند تنظیم ساعت به‌صورت مداوم فشار دهید.
- AM نشانگر ساعات صبح و PM نشانگر ساعت بعدازظهر و شب است.
- وقتی ساعت را تنظیم کردید برای تنظیم دقیقه دکمه MIN را فشار دهید و همان مراحل را تکرار کنید.
- وقتی دقیقه تنظیم شد، صبر کنید تا چشمک زدن متوقف شود و زمان تنظیم شده تأیید شود. یا می‌توانید دکمه (j) را یکبار فشار دهید.
- در صورتی که برق قطع شد یا قهوه‌ساز را از برق کشیدید باید این برنامه‌ریزی را دوباره انجام دهید.
- **لطفاً توجه کنید:** در هر زمانی می‌توانید زمان را تنظیم کنید یا تغییر دهید. دکمه (j) را حداقل ۳ ثانیه فشار دهید. وقتی زمان روی صفحه چشمک زد می‌توانید با استفاده از دکمه‌های H و Min زمان را تنظیم کنید.

عملکرد حالت برنامه

- برای دادن برنامه به دستگاه قهوهساز خود، دکمه PROG را یکبار فشار دهید.
 - ساعت و دقیقه را براساس زمانی که می‌خواهید قهوهساز شروع به کار کند تنظیم کنید (لطفاً به «برنامهریزی» در بالا مراجعه کنید).
 - زمان تنظیم شده را با یک بار فشار دادن دکمه PROG تأیید کنید.
 - صفحه نمایش زمان تنظیم شده را نشان می‌دهد و سیگنال چراغ سبز (I) روشن می‌شود.
 - برای نمایش دوباره زمان کنونی، دکمه \odot را مختصراً فشار دهید.
 - در زمان تنظیم شده، سیگنال چراغ قرمز روشن می‌شود و قهوهساز شروع به کار می‌کند.
- هشدار:** برنامه تنظیم شده به صورت خودکار در پایان چرخه قهوه‌سازی غیرفعال می‌شود؛ اما زمان تنظیم شده ذخیره می‌شود. هر روز می‌توانید با فشار دادن دکمه PROG برنامه تنظیم شده را دوباره فعال کنید. برای تنظیم زمانی دیگر، به پاراگراف «استفاده از دستگاه در حالت برنامه» مراجعه کنید.
- همیشه می‌توانید:**

- با فشار دادن دکمه \odot قهوهساز را روشن یا خاموش کنید.
- با فشار دادن دکمه PROG به مدت ۲ ثانیه برنامه را لغو کنید. وقتی این کار را انجام دهید، سیگنال چراغ سبز (I) خاموش می‌شود.
- برای فعال کردن دوباره برنامه در دستگاه قهوهساز خود، دکمه PROG را یکبار فشار دهید.
- برای تغییر زمان تنظیم شده، دکمه PROG را یکبار دیگر فشار دهید.

عملکرد دستی

(شکل‌های ۱ تا ۸ را دنبال کنید).

- دکمه \odot را فشار دهید. سیگنال چراغ قرمز روشن می‌شود و قهوهساز شروع به کار می‌کند.
 - دکمه \odot را یکبار دیگر فشار دهید تا متوقف شود.
- لطفاً توجه کنید**
- چه به صورت دستی و چه در حالت خودکار از قهوهساز استفاده کنید، تقریباً ۳۰ دقیقه پس از پایان چرخه به صورت خودکار خاموش می‌شود.
 - در این مدت ۳۰ دقیقه، قهوه شما با دمای مناسب گرم نگه داشته می‌شود.
 - وقتی دستگاه قهوهساز روشن می‌شود، یک صدای «بیپ» کوتاه شنیده می‌شود و وقتی خاموش می‌شود دو صدای «بیپ» شنیده می‌شود (به مدل آن بستگی دارد).

تمیز کردن

- برای دور ریختن قهوه مصرف شده، فیلتر را از دستگاه قهوهساز بیرون بیاورید.
- قهوهساز را از برق بکشید و بگذارید خنک شود.
- با یک اسفنج یا پارچه خیس آن را تمیز کنید.
- وقتی دستگاه هنوز داغ است آن را تمیز نکنید.
- هرگز دستگاه را در آب یا مایعات دیگر فرو نبرید.
- هیچ‌یک از قطعات قهوهساز قابل شستشو در ماشین ظرفشویی نیست.

رسوب‌زدایی

• دستگاه قهوساز را هر ماه یا هر ۴۰ روز یکبار رسوب‌زدایی کنید.

می‌توانید:

– یک پاکت ماده رسوب‌زدا را در دو فنجان بزرگ آب حل کنید.

– یا از دو فنجان بزرگ سرکه سفید استفاده کنید که در فروشگاه‌های ابزار آلات قابل خریداری است.

• آن را در مخزن (b) بریزید و قهوساز را (بدون قهوه) روشن کنید.

• اجازه دهید به اندازه یک فنجان داخل قوری ریخته شود سپس قهوساز را خاموش کنید.

• اجازه دهید مایع یک ساعت در دستگاه بماند.

• قهوساز را دوباره روشن کنید و اجازه دهید مابقی مایع به داخل قوری بریزد.

• برای آبکشی، دستگاه را ۲ یا ۳ بار دیگر با مقدار آبی به اندازه قوری به کار بیندازید.

ضمانت‌نامه شامل دستگاه‌هایی که دچار نقص عملکرد به دلیل کوتاهی در رسوب‌زدایی مرتب دستگاه شده‌اند نمی‌شود.

به محیط زیست بیندیشید!

• دستگاه شما دارای موادی ارزشمند است که می‌تواند بازیابی یا بازیافت شود. آن را به یکی از مراکز جمع‌آوری زباله شهری محل سکونت خود ببرید، در آنجا به صورت مناسب دور انداخته می‌شود.



FA

طبق دستورالعمل UE/۱۹/۲۰۱۲ اتحادیه اروپا در مورد زباله‌های تجهیزات الکتریکی و الکترونیکی (WEEE)، دستگاه‌های برقی کهنه خانگی نباید در زباله‌های شهری دور انداخته شوند. دستگاه‌های کهنه باید به صورت جداگانه جمع‌آوری شوند تا مواد قابل بازیافت و بازیابی آنها به صورت بهینه جدا شده و تأثیر آنها روی سلامت انسان‌ها و محیط زیست کاهش یابد.

KUVAUS

- a. Kansi
- b. Vesisäiliö
- c. Lämpölevy
- d. LCD-ohjausnäyttö
- e. Mittalusikka
- f. Kestosuodatin
- g. Suodatinpidike
- h. Kannu
- i. Virran merkkivalo (punainen)
- j. Virtapainike
- k. H-painike (tunnit)
- l. Ohjelman merkkivalo (vihreä)
- m. Ohjelmapainike
- n. MIN-painike (minuutit)

TURVAOHJEET

- Tätä laitetta ei ole tarkoitettu sellaisten henkilöiden käyttöön (mukaan luettuna lapset), joiden fyysinen, psyykinen tai aisteihin liittyvä toimintakyky on heikentynyt tai joilla ei ole tarvittavaa kokemusta tai tietoa, ellei heidän turvallisuudestaan vastaava henkilö valvo tai opasta heitä laitteen käytössä.
- Lapsia tulee valvoa, jotta he eivät leiki laitteella.
- Älä käytä laitetta, jos virtajohto tai pistoke on vaurioitunut. Vaaratilanteiden välttämiseksi virtajohdon voi vaihtaa ainoastaan valmistaja, valmistajan after-sales-palvelu tai muu yhtä pätevä henkilö.
- Laitteesi on tarkoitettu käytettäväksi kotitalouksissa, vain sisätiloissa ja alle 2 000 metrin korkeudessa.
- Älä upota laitetta, virtajohtoa tai pistoketta veteen tai muuhun nesteeseen.

- Laitteesi on tarkoitettu vain kotikäyttöön.
- Laitetta ei ole tarkoitettu seuraaviin käyttötarkoituksiin eikä laitteen takuu kata niitä:
 - henkilökunnan keittiöt myymälöiden, toimistojen ja muiden työpaikkojen tiloissa,
 - maatilat,
 - asiakaskäyttö hotelleissa, motelleissa ja muissa vastaavissa majoitustiloissa,
 - bed and breakfast -tyyppiset majoituspaikat.
- Noudata laitteen puhdistuksessa aina puhdistusohjeita:
 - Irrota laitteen pistoke sähköpistorasiasta.
 - Anna laitteen jäähtyä ennen puhdistamista.
 - Puhdista kostealla liinalla tai sienellä.
 - Älä koskaan upota laitetta veteen tai laita sitä juoksevan veden alle.
- **VAROITUS:** Ohjeiden vastainen käyttö voi aiheuttaa vammoja.
- **VAROITUS:** Älä kosketa lämpölevyä käytön jälkeen, sillä se on kuuma. Kun käsittelet lasikannua sen ollessa kuuma, pitele kiinni vain sen kahvasta.
- Lapset voivat käyttää laitetta 8vuodeniestä alkaen aikuisen valvonnassa, mikäli heitä on opetettu käyttämään laitetta turvallisesti ja he ovat täysin tietoisia sen käyttöön liittyvistä vaaroista.

Lapset voivat puhdistaa laitteen ja huolehtia sen kunnossapidosta vain aikuisen valvonnassa ja vain jos he ovat 8 vuotta täyttäneitä.

- Säilytä laite ja sen virtajohto alle 8-vuotiaiden lasten ulottumattomissa.
- Laitetta saavat käyttää henkilöt, joiden fyysinen, psyykinen tai aisteihin liittyvä toimintakyky on heikentynyt tai joilla ei ole tarvittavaa kokemusta ja tietoa, jos heitä valvotaan tai opastetaan laitteen turvalliseen käyttöön ja jos he ymmärtävät käyttöön liittyvät vaarat.
- Lapset eivät saa leikkiä laitteella.
- Kahvinkeitintä ei pidä käyttää kaapin sisällä.
- Tarkista ennen laitteen kytkemistä pistorasiaan, että laitteen käyttämä jännite vastaa sähköverkkosi jännitettä ja että pistorasia on maadoitettu.
- Virheellinen sähköasennus mitätöi laitteen takuun.
- Irrota pistoke käytön jälkeen ja ennen puhdistamista.
- Älä käytä laitetta, jos se ei toimi asianmukaisesti tai jos pistoke on vaurioitunut. Ota siinä tapauksessa yhteyttä valtuutettuun huoltoliikkeeseen.
- Kaikki toimenpiteet, lukuun ottamatta puhdistamista ja päivittäistä käyttäjän kunnossapitoa, on teetettävä valtuutetussa huoltoliikkeessä.
- Virtajohto on pidettävä erossa laitteen lämpenevistä osista ja lämmönlähteistä sekä työtason terävistä reunoista.
- Turvallisuutesi vuoksi käytä vain valmistajan alkuperäisiä tarvikkeita ja varaosia, jotka on suunniteltu laitettasi varten.
- Älä irrota pistoketta virtajohdosta vetämällä.
- Älä koskaan laita kahvinkeitimen kannua mikroaaltouuniin, liekin päälle tai sähkölevylle.
- Anna laitteen jäähtyä ennen vesisäiliön täyttämistä.

- Kaikki laitteet käyvät läpi tarkan laadunvalvontaprosessin. Laadunvalvontaan sisältyy myös sattumanvaraisesti valituilla laitteilla tehtyjä käyttötöstejä, mikä selittää mahdolliset käytön jäljet.
- Sulje kansi aina ennen kahvinkeitin käynnistämistä.
- Tyhjennä kannu ennen uuden pannullisen valmistamista.
- Kannu on pidettävä kahvinkeitin lämpölevyllä laitteen ollessa käynnissä, sillä muutoin laitteesta voi vuotaa kuumaa vettä tai kuumaa kahvia.
- Kahvinkeitin kuumenee erittäin kuumaksi uuttojakson aikana. Käsittele sitä varoen.
- Älä pura laitetta.
- Älä käytä kannua ilman kantta.
- Älä kaada vesisäiliöön kuumaa vettä.
- Kahvinkeitintä ei pidä käyttää kaapin sisällä.

KÄYTTÖ

Ennen ensimmäistä käyttökertaa

- Huuhtelee suodatinkahvinkeitin vesipiirit ennen ensimmäistä käyttökertaa lisäämällä vesisäiliöön kannullinen vettä ja käynnistämällä laite ilman kahvijauhetta.

FI

Kahvin valmistaminen



(Noudata ohjeen kuvia 1–8.)

- Käytä vain kylmää vettä.
- Kaada vesisäiliöön vettä enintään merkkiviivaan asti.
- Kahvinkeitinissä on tippalukko, joten voit kaataa kahvia kuppiin jo ennen valmistusjakson päättymistä. Laita kannu paikalleen heti kaatamisen jälkeen, jotta kahvi ei valu yli.
- Odota pari minuuttia ennen seuraavan pannullisen valmistamista.

Ohjelmointi

Kellon määrittäminen

- Kytke kahvinkeitin pistorasiaan. LCD-näytöllä (d) vilkkuu parin sekunnin ajan teksti "AM 12:00".
- Aseta tunnit painamalla H-painiketta. Voit painaa painiketta useita kertoja tai voit painaa sen pohjaan, jolloin etenet nopeammin.
- AM tarkoittaa aamupäivän tunteja ja PM iltapäivän ja illan tunteja.

- Kun olet asettanut tunnit, aseta minuutit painamalla MIN-painiketta samalla tavoin.
- Kun olet asettanut minuutit, odota kunnes näyttö lakkaa vilkkumasta, jolloin määritetty kellonaika vahvistetaan. Muussa tapauksessa paina -painiketta (j) kerran.
- Ohjelmointi on tehtävä uudelleen sähkökatkoksen ja pistokkeen irrottamisen jälkeen.
- **HUOMAA:** Kellonajan voi asettaa ja sitä voi muuttaa milloin tahansa. Paina painike pohjaan vähintään 3 sekunnin ajaksi . Kun kellonaika vilkkuu näytöllä, voit muuttaa aikaa käyttämällä H- ja MIN-painikkeita.

Ohjelmoitu käyttö

- Voit ohjelmoida kahvinkeittesesi painamalla PROG-painiketta kerran.
- Ohjelmoi kahvinkeitin käynnistymään haluamaasi kellonaikaan määrittämällä tunnit ja minuutit (ks. edellä oleva osio ”Ohjelmointi”).
- Vahvasta ohjelmoimasi kellonaika painamalla PROG-painiketta uudelleen kerran.
- Ohjelmoitu kellonaika tulee näyttöön, ja vihreä merkkivalo (I) syttyy.
- Saat näyttöön nykyisen kellonajan painamalla kerran -painiketta.
- Ohjelmoituna kellonaikana punainen merkkivalo syttyy ja kahvinkeitin käynnistyy.



VAROITUS: Määritetty ohjelma kytkeytyy pois päältä automaattisesti valmistusjakson päättyessä; ohjelmoitu kellonaika kuitenkin tallentuu keittimen muistiin. Voit kytkeä määritetyn ohjelman päälle tarvittaessa painamalla PROG-painiketta. Voit ohjelmoida toisen kellonajan noudattamalla osiossa ”Laitteen ohjelmoitu käyttö” annettuja ohjeita.

Voit milloin tahansa

- Käynnistää tai sammuttaa kahvinkeitin painamalla -painiketta.
- Peruuttaa määritetyn ohjelman painamalla PROG-painiketta 2 sekunnin ajan, jolloin vihreä merkkivalo (I) sammuu.
- Voit kytkeä määritetyn ohjelman uudelleen päälle painamalla PROG-painiketta kerran.
- Voit muuttaa ohjelmoitua kellonaikaa painamalla PROG-painiketta uudelleen.

Manuaalinen käyttö

Noudata ohjeen kuvia 1–8.

- Paina -painiketta. Punainen merkkivalo syttyy ja kahvinkeitin käynnistyy.
- Voit keskeyttää valmistuksen painamalla -painiketta uudelleen.

HUOMAA

- Kahvinkeitin sammuu automaattisesti noin 30 minuutin kuluttua valmistusjakson päättymisestä riippumatta siitä, onko jakso käynnistetty manuaalisesti vai ohjelmoidusti.
- Keitin pitää kahvin sopivan lämpöisenä näiden 30 minuutin ajan.
- Keitin antaa äänimerkin, kun se käynnistetään, ja kaksi äänimerkkiä, kun se sammutetaan (mallista riippuen).

PUHDISTUS

- Poista suodatin kahvinkeitimestä ja hävitä käytetyt kahvinporot.
- Irrota kahvinkeitin pistorasiasta ja anna sen jäähtyä.
- Puhdista kostealla liinalla tai sienellä.
- Älä puhdista laitetta sen ollessa lämmin.
- Älä upota laitetta veteen tai muuhun nesteeseen.
- Älä laita kahvinkeitimen osia astianpesukoneeseen.

FI

Kalkinpoisto

- Poista kahvinkeittimeen kertynyt kalkki kerran kuukaudessa tai aina 40 valmistusjakson jälkeen.

Kalkinpoistossa voi käyttää

- kalkinpoistoainetta, jota liuotetaan yksi annos noin puoleen litraan vettä
 - tai väkiviinaetikkaa, jota tarvitaan noin puoli litraa.
 - Kaada neste vesisäiliöön (b) ja käynnistä kahvinkeitin (lisäämättä kahvijauhetta).
 - Kun kannuun on valunut noin 2,5 dl nestettä, pysäytä kahvinkeitin.
 - Anna nesteen vaikuttaa tunnin ajan.
 - Käynnistä kahvinkeitin uudelleen ja odota, että kaikki neste on valunut kannuun.
 - Huuhtelee kahvinkeitin puhdistuksen jälkeen kaksi tai kolme kertaa lisäämällä vesisäiliöön kannullinen vettä ja käynnistämällä kahvinkeitin.
- Takuu ei kata kahvinkeitimiä, jotka toimivat huonosti tai lakkaavat toimimasta siksi, että kalkinpoistoa ei ole tehty säännöllisesti.**

AJATTELE YMPÄRISTÖÄ!



① Laitteesi sisältää arvokkaita materiaaleja, jotka voidaan ottaa talteen tai kierrättää.



➔ Toimita laite paikalliselle jäteasemalle tai hyväksytyyn huoltopisteeseen, jossa se hävitetään asianmukaisesti.

Sähkö- ja elektroniikkalaiteromusta annettu EU-direktiivi 2012/19/UE edellyttää, että kotitalouksien vanhoja sähkölaitteita ei hävitetä tavanomaisen yhdyskuntajätteen seassa. Vanhat laitteet on kerättävä erikseen niiden sisältämien materiaalien talteenoton ja kierrätyksen optimoimiseksi sekä ihmisten terveydelle ja ympäristölle aiheutuvien haittojen vähentämiseksi.

DESCRIZIONE

- | | |
|-----------------------------|---------------------------------------|
| a. Coperchio | h. Caraffa |
| b. Serbatoio | i. Spia ON/OFF (rossa) |
| c. Piastra riscaldante | j. Pulsante di accensione/spegnimento |
| d. Schermo di controllo LCD | k. Pulsante H (ore) |
| e. Misurino | l. Spia di programmazione (verde) |
| f. Filtro permanente | m. Pulsante Program (programma) |
| g. Portafiltro | n. Pulsante MIN (minuti) |

AVVERTENZE DI SICUREZZA

- Questo apparecchio non deve essere usato da persone (compresi i bambini) con ridotte capacità fisiche, sensoriali o mentali, o prive di esperienza o conoscenza, a meno che non siano sorvegliate o che non siano state istruite sull'uso dell'apparecchio da una persona responsabile della loro sicurezza.
- Sorvegliare i bambini per accertarsi che non giochino con l'apparecchio.
- Non usare l'apparecchio se il cavo o la spina sono danneggiati. Il cavo di alimentazione deve essere sostituito dal fabbricante, dal relativo centro di assistenza o da un tecnico qualificato.
- L'apparecchio è destinato all'uso domestico e può essere utilizzato solo a un'altitudine inferiore a 2000 m.
- Non immergere l'apparecchio, il cavo di alimentazione o la spina in acqua o altri liquidi.

- Questo apparecchio è progettato unicamente per uso domestico.
- Non è destinato a essere utilizzato nelle seguenti applicazioni, per le quali la garanzia non è valida:
 - aree di cucina riservate al personale in negozi, uffici e altri ambienti di lavoro;
 - fattorie;
 - camere riservate ai clienti in hotel, motel e altri ambienti residenziali;
 - ambienti di tipo bed and breakfast.
- Per pulire l'apparecchio, seguire sempre le istruzioni di pulizia;
 - Scollegare l'apparecchio dalla presa di corrente.
 - Non pulire l'apparecchio quando è caldo.
 - Pulire con un panno umido o una spugna.
 - Non immergere l'apparecchio in acqua né metterlo sotto l'acqua corrente.
- **AVVERTENZE:** se l'apparecchio non viene utilizzato correttamente, può provocare infortuni.
- **AVVERTENZE:** dopo l'uso, non toccare la piastra per il mantenimento al caldo, che è soggetta a calore residuo. Durante il riscaldamento, maneggiare solo l'impugnatura della caraffa fino a quando quest'ultima non si raffredda.
- Questo apparecchio può essere utilizzato da bambini di età non inferiore a 8 anni, purché siano

sorvegliati, abbiano compreso le istruzioni sull'uso sicuro dell'apparecchio e siano pienamente consapevoli dei pericoli ad esso associati. La pulizia e la manutenzione dell'apparecchio non devono essere effettuate da bambini, a meno che essi non abbiano un'età superiore a 8 anni e siano sorvegliati da un adulto.

- Tenere l'apparecchio e il cavo fuori dalla portata dei bambini di età inferiore agli 8 anni.
- Questo apparecchio può essere usato da persone con ridotte capacità fisiche, sensoriali o mentali, o prive di esperienza o conoscenza, a patto che siano sorvegliate o siano state istruite sull'uso sicuro dell'apparecchio e siano pienamente consapevoli dei pericoli ad esso associati.
- I bambini non devono giocare con l'apparecchio.
- La macchina del caffè non deve essere posizionata in un armadietto durante l'uso.
- Prima di collegare l'apparecchio, assicurarsi che l'alimentazione che utilizza sia compatibile con il proprio sistema di alimentazione elettrica e che la presa sia collegata a terra.
- Qualsiasi errore compiuto nella fase del collegamento elettrico invalida la garanzia.
- Al termine dell'utilizzo e prima della pulizia, scollegare l'apparecchio dalla presa di corrente.
- Non utilizzare l'apparecchio se non funziona correttamente o se è stato danneggiato. In tal caso, contattare un centro di assistenza autorizzato.

- Tutti gli interventi ad eccezione della pulizia e della manutenzione ordinaria da parte dell'utente devono essere effettuati da un centro di assistenza autorizzato.
- Il cavo di alimentazione non deve mai essere vicino o a contatto con le parti calde dell'apparecchio, vicino a una fonte di calore o su un bordo affilato.
- Per motivi di sicurezza, utilizzare solo gli accessori e i ricambi progettati dal fabbricante specificamente per l'apparecchio.
- Non tirare il cavo per scollegare l'apparecchio dalla presa di corrente.
- Non mettere mai la caraffa in un forno a microonde, su una fiamma o su una piastra di cottura.
- Non riempire l'apparecchio con acqua se è ancora caldo.
- Tutti gli apparecchi sono soggetti a rigorose procedure di controllo della qualità. Queste includono test di utilizzo effettivo su apparecchi selezionati casualmente, il che spiega eventuali tracce di utilizzo.
- Chiudere sempre il coperchio quando si utilizza la macchina del caffè.
- Non preparare ulteriore caffè se la caraffa contiene già del caffè.
- Per evitare fuoriuscite di acqua calda o caffè caldo, la caraffa deve essere posizionata sulla piastra riscaldante della macchina del caffè.
- La macchina del caffè si surriscalda durante il ciclo di infusione. Maneggiarla con cura.
- Non smontare l'apparecchio.
- Non utilizzare la caraffa senza il coperchio.
- Non versare acqua calda nei serbatoi.
- La macchina del caffè non deve essere posizionata in un armadietto durante l'uso.

UTILIZZO

Prima del primo utilizzo

- Quando si utilizza la macchina del caffè per la prima volta, avviare l'infusione senza caffè utilizzando l'equivalente di una caraffa d'acqua, in modo da lavare i circuiti.

Preparazione del caffè



(Seguire il procedimento illustrato nelle figure da 1 a 8)

- Utilizzare solo acqua fredda.
- Non superare il livello massimo di acqua indicato sul serbatoio.

- Questa macchina del caffè è dotata di un sistema antigoccia che consente di servire il caffè prima della fine del ciclo. Una volta versato il caffè, riporre nuovamente la caraffa sulla piastra per evitare fuoriuscite.
- Attendere alcuni minuti prima di preparare il caffè una seconda volta.

Programmazione

Impostazione dell'ora

- Collegare la macchina del caffè. Lo schermo LCD (d) visualizza 12:00 AM e lampeggia per alcuni secondi.
- Premere il pulsante H per impostare l'ora. È possibile premere il pulsante ripetutamente o tenerlo premuto per una progressione dell'ora più rapida.
- AM indica le ore del mattino e PM quelle pomeridiane e serali.
- Una volta impostata l'ora, premere il pulsante MIN per regolare i minuti seguendo la stessa procedura.
- Una volta impostati i minuti, attendere che l'ora smetta di lampeggiare. A quel punto, l'ora impostata sarà convalidata. Altrimenti, premere una volta il pulsante  (j).
- La programmazione dovrà essere ripetuta in caso di blackout o se la macchina del caffè viene scollegata.
- **NOTA:** è possibile impostare o regolare l'ora in qualsiasi momento. Tenere premuto il pulsante per almeno 3 secondi . Quando l'ora lampeggia sullo schermo, è possibile regolarla utilizzando i pulsanti H e MIN.

IT

Funzionamento della modalità di programmazione

- Per programmare la macchina del caffè, premere il pulsante PROG una volta.
- Impostare l'ora e i minuti in base all'ora di avvio desiderata della macchina del caffè (fare riferimento al paragrafo precedente, "Programmazione").
- Confermare l'ora impostata premendo nuovamente il pulsante PROG.
- Sullo schermo verrà visualizzata l'ora impostata e si accenderà il segnale luminoso verde (l).
- Per visualizzare nuovamente l'ora corrente, premere brevemente il pulsante .
- All'ora impostata, si accenderà la spia rossa e la macchina del caffè si avvierà.

AVVERTENZE: il programma impostato viene disattivato automaticamente al termine del ciclo di preparazione del caffè; tuttavia, l'ora impostata viene salvata. Per riattivare il programma impostato, premere il pulsante PROG. Per impostare un orario diverso, fare riferimento al paragrafo "Funzionamento della modalità di programmazione".

È sempre possibile:

- Accendere o spegnere la macchina del caffè premendo il pulsante. ☹.
- Annullare la programmazione premendo il tasto PROG per 2 secondi. In questo caso, il segnale luminoso verde (I) si spegnerà.
- Per riattivare la programmazione della macchina del caffè, premere il pulsante PROG una volta.
- Per modificare l'ora impostata, premere nuovamente il pulsante PROG.

Funzionamento manuale

Seguire il procedimento illustrato nelle figure da 1 a 8.

- Premere il pulsante ☹. Si accenderà la spia rossa e la macchina del caffè si avvierà.
- Premere nuovamente il pulsante ☹ per interrompere il funzionamento.

NOTA

- Sia in caso di utilizzo manuale, sia in modalità di programmazione, la macchina del caffè si spegne automaticamente circa 30 minuti dopo la fine di ogni ciclo.
- Durante questi 30 minuti, mantiene il caffè caldo, alla giusta temperatura.
- La macchina del caffè emette un segnale acustico quando è accesa e due segnali acustici quando viene spenta (a seconda del modello).

PULIZIA

- Per smaltire i residui di caffè, rimuovere il filtro della macchina del caffè.
- Scollegare la macchina del caffè dalla presa di corrente e lasciarla raffreddare.
- Pulire con un panno umido o una spugna.
- Non pulire l'apparecchio mentre è ancora caldo.
- Non immergere mai l'apparecchio in acqua o in altri liquidi.
- Nessuna delle componenti della macchina del caffè può essere messa in lavastoviglie.

Decalcificazione

- Decalcificare la macchina del caffè ogni mese o ogni 40 cicli.
È possibile utilizzare:
 - Una dose di agente decalcificante diluito in due grandi tazze d'acqua.
 - O due grandi tazze di aceto bianco comunemente in commercio.
- Versare il liquido nel serbatoio (b) e accendere la macchina del caffè (senza caffè).
- Lasciare che l'equivalente di una tazza si versi nella caraffa, quindi spegnere la macchina del caffè.
- Lasciare riposare il liquido per un'ora.
- Riavviare la macchina del caffè e lasciare che il resto del liquido passi nella caraffa.
- Per risciacquare, utilizzare la macchina del caffè 2 o 3 volte con una quantità di acqua equivalente a una caraffa.

La garanzia non copre le macchine del caffè che non funzionano correttamente o smettono di funzionare perché non sono state regolarmente sottoposte a decalcificazione.

PENSIAMO ALL'AMBIENTE!



❗ L'apparecchio contiene materiali utili che possono essere recuperati o riciclati.

➡ Portarlo presso un punto di raccolta rifiuti o un centro di assistenza autorizzato per consentirne il corretto smaltimento.

La direttiva europea 2012/19/UE sui rifiuti di apparecchiature elettriche ed elettroniche (RAEE) richiede che i vecchi elettrodomestici non vengano smaltiti insieme ai normali rifiuti urbani. I vecchi apparecchi devono essere raccolti separatamente per ottimizzare il recupero e il riciclaggio dei materiali in essi contenuti e ridurre l'impatto sulla salute umana e sull'ambiente.

IT

СИПАТТАМАСЫ

- | | |
|-----------------------|-----------------------------------|
| a. Қақпақ | i. ҚОСУ/ӨШІРУ сигнал шамы (қызыл) |
| b. Су бағы | j. ҚОСУ/ӨШІРУ түймесі |
| c. Қыздыру плитасы | k. H түймесі (сағат) |
| d. СКД басқару экраны | l. Бағдарлама сигнал шамы (жасыл) |
| e. Өлшеу қасығы | m. Бағдарлама түймесі |
| f. Тұрақты сүзгі | n. MIN түймесі (минут) |
| g. Сүзгі ұстағыш | |
| h. Шәйнек | |

ҚАУІПСІЗДІК НҰСҚАУЛАРЫ

- Осы құрылғыны дене, сезу немесе ақыл-ой қабілеттері шектеулі немесе тәжірибесі мен білімі жоқ тұлғалар, (соның ішінде балалар) олардың қауіпсіздігіне жауапты тұлғаның бақылауында болған және одан осы құрылғыны пайдалануға қатысты нұсқау алған жағдайда, пайдалана алады.
- Балалардың құрылғымен ойнамауын қадағалау керек.
- Қуат сымы немесе аша зақымдалса, құрылғыны пайдалануға болмайды. Қауіптің алдын алу үшін қуат сымын өндіруші, оны сатудан кейінгі қызмет немесе осыған ұқсас білікті маман ауыстыруы керек.
- Сіздің құрылғыңыз 2000 метрден төмен биіктікте орналасқан үйдің ішінде қолдануға арналған.

- Құрылғыны, қуат сымын немесе ашасын суға немесе басқа сұйықтыққа салмаңыз.
- Сіздің құрылғыңыз тек үйде пайдалануға арналған.
- Оны келесі жағдайларда пайдалануға болмайды және мыналарға кепілдік берілмейді:
 - дүкендердегі, кеңселердегі және басқа жұмыс орталарындағы қызметкерлердің ас үй бөлмелерінде;
 - фермаларда;
 - қонақ үйлерде, мотельдерде және басқа тұрғын үй орталарында;
 - төсек пен таңғы ас берілетін орындарда.
- Құрылғыны тазалау үшін әрдайым тазалау нұсқауларын орындаңыз;
 - Құрылғыны ток көзінен ажыратыңыз.
 - Құрылғыны ыстық күйінде тазаламаңыз.
 - Дымқыл шүберекпен немесе ысқышпен тазалаңыз.
 - Құрылғыны ешқашан суға салмаңыз немесе оны ағып жатқан судың астына қоймаңыз.
- ЕСКЕРТУ: бұл құрылғыны дұрыс пайдаланбаған жағдайда, жарақат алу қаупі бар.

- ЕСКЕРТУ: пайдаланғаннан кейін ыстығы сақтаулы жылы плитаны ұстамаңыз. Салқындағанша қыздыру кезінде шыны ыдысты тек тұтқасынан ұстап пайдаланыңыз.
- Олар бақылауда болса, құрылғыны қауіпсіз пайдалану жөнінде нұсқаулар берілсе және туындайтын қауіп-қатерлер туралы толық білетін болса, бұл құрылғыны ең кемі 8 жастағы балалар пайдалана алады. Егер олар 8 жастан асқан және ересек адамның бақылауында болмаса, тазалау және техникалық қызмет көрсету жұмыстарын балалардың орындауына тыйым салынады.
- Құрылғыны және оның сымын 8 жасқа толмаған балалардың қолы жетпейтін жерде ұстаңыз.
- Олар бақылауда болса немесе құрылғыны қауіпсіз пайдалану жөнінде нұсқау берілсе және қауіп-қатерлерді түсінетін болса, бұл құрылғыны дене, сезу немесе ақыл-ой қабілеттері шектеулі немесе тәжірибесі мен білімі жоқ тұлғалар пайдалана алады.
- Балалардың құрылғымен ойнамауын қадағалау керек.

• Кофе қайнатқышты пайдаланған кезде, оны шкафқа қоюға болмайды.

- Құрылғыны ток көзіне қоспас бұрын, ол пайдаланатын қуаттың сіздің электр желіңізге сәйкес келуін және розетканың жерге тұйықталуын тексеріңіз.
- Электр сымдарының жалғауындағы кез келген қате сіздің кепілдігіңізді жояды.
- Құрылғыны қолданып болғаннан кейін және оны тазалаған кезде ток көзінен ажыратыңыз.
- Дұрыс жұмыс істемесе немесе ол зақымдалған болса, құрылғыны пайдаланбаңыз. Мұндай жағдайда өкілетті қызмет көрсету орталығына хабарласыңыз.
- Тазалау және күнделікті күтімнен басқа қызмет көрсету әрекеттері өкілетті қызмет көрсету орталығында орындалуы керек.
- Қуат сымы құрылғының ыстық бөлшектеріне тимеу немесе жақын тұрмауы, сондай-ақ жылу көзінің жанына немесе өткір жиекке қойылмауы керек.
- Қауіпсіздігіңіз үшін өндірушінің құрылғыңызға арналған керек-жарақтары мен қосалқы бөлшектерін ғана қолданыңыз.
- Құрылғыны ток көзінен ажырату үшін сымынан тартпаңыз.
- Кофе шәйнегін ешқашан микротолқынды пешке салмаңыз, отқа немесе электр плиталарына қоймаңыз.
- Құрылғы әлі ыстық болса, оны су құймаңыз.
- Барлық құрылғылар қатаң түрде сапаны бақылау процедураларынан өтеді. Олар кездейсоқ таңдалған құрылғыларда орындалатын, кез келген пайдалану белгілерін түсіндіретін нақты пайдалану сынақтарын қамтиды.
- Кофе қайнатқыш жұмыс істеп тұрғанда, әрқашан қақпағын жауып қойыңыз.
- Құманның ішінде кофе болса, кофе қайнатпаңыз.
- Асып төгілудің алдын алу үшін құманды кофе қайнатқыштың қыздырылған негізіне қою керек, әйтпесе ыстық судың немесе ыстық кофенің асып төгілуі мүмкін.
- Кофе қайнатқыш тұндырып қою циклінде қатты қызады. Оны абайлап ұстаңыз.
- Құрылғыны бөлшектемеңіз.

- Шәйнекті қақпақсыз пайдаланбаңыз.
- Су бактарына ыстық су құймаңыз.
- Кофе қайнатқышты пайдаланған кезде, оны шкафқа қоюға болмайды.

ПАЙДАЛАНУ

Алғаш рет пайдаланудың алдында

- Айналымын шаю үшін бір шәйнекке балама көлемдегі суды қолданып, кофе қайнатқыштың сүзгісін алғаш рет кофесіз қолданыңыз.

Кофе дайындау

(1-8 суреттерін қараңыз)

- Тек суық суды пайдаланыңыз.
- Су бағында белгіленген максималды су деңгейінен асырмаңыз.
- Бұл кофе қайнатқыш тамшыны тоқтату мүмкіндігімен жабдықталған, сондықтан цикл аяқталмас бұрын кофе құюға болады. Тасып кетпеу үшін шәйнекті дереу орнына қойыңыз.
- Екінші рет кофе дайындаудан бұрын бірнеше минут күтіңіз.

Бағдарламалау

Уақытты орнату

- Кофе қайнатқышты ток көзіне қосыңыз. СКД экраны (d) AM 12:00 уақытын көрсетіп, бірнеше секунд жыпылықтайды.
- Сағатты орнату үшін H түймесін басыңыз. Сағаттың жылдамырақ өтуі үшін осы әрекетті қайталауға немесе үздіксіз басуға болады.
- AM таңғы сағатты, PM түстен кейінгі және кешкі уақытты білдіреді.
- Сағаттан кейін минутты орнату үшін MIN түймесін басып, осыған дейінгі процедураны қайталаңыз.
- Минут орнатылғаннан кейін жыпылықтаудың тоқтауын күтіңіз, сосын орнатылған уақыт расталады. Әйтпесе  (j) түймесін тағы бір рет басыңыз.
- Электр қуаты болмай қалғанда немесе кофе қайнатқыш ток көзінен ажыратылғанда, бағдарламалау процесін қайталау қажет болады.

- **ЕСКЕРТПЕ:** уақытты кез келген уақытта орнатуға немесе реттеуге болады. Түймені ең кемі 3 секунд \odot басып тұрыңыз. Экранда уақыт жыпылықтағаннан кейін, H және Min түймелерімен уақытты реттеуге болады.

Бағдарлама режимін пайдалану

- Кофе қайнатқыш бағдарламасын орнату үшін PROG түймесін бір рет басыңыз.
- Кофе қайнатқышты іске қосқыңыз уақытқа сағат пен минутты орнатыңыз (жоғарыдағы «Бағдарламалау» бөлімін қараңыз).
- PROG түймесін тағы бір рет басу арқылы орнатылған уақытты растаңыз.
- Экран орнатылған уақытты көрсетеді және жасыл шам сигналы (I) қосылады.
- Қайтадан ағымдағы уақытты көрсету үшін \odot түймесін тез басыңыз.
- Орнатылған уақытта қызыл шам сигналы қосылады да, кофе қайнатқыш іске кіріседі.

ЕСКЕРТУ: орнатылған бағдарлама кофе циклінің соңында автоматты түрде өшеді, алайда белгіленген уақыт сақталып қалады. PROG түймесін басу арқылы орнатылған бағдарламаны күнделікті қайта іске қосыңыз. Басқа уақытты белгілеу үшін «Құрылғыны бағдарлама режимінде қолдану» тармағын қараңыз.

KK

Мына әрекеттерді барлық уақытта орындауға болады:

- \odot түймесін басу арқылы кофе қайнатқышты ҚОСУ немесе ӨШІРУ.
- PROG түймесін 2 секунд басу арқылы бағдарламадан бас тарту. Оны орындаған кезде, жасыл шам сигналы (I) өшеді.
- Кофе қайнатқыштағы бағдарламаны қайта іске қосу үшін PROG түймесін бір рет басыңыз.
- Орнатылған уақытты өзгерту үшін PROG түймесін тағы бір рет басыңыз.

Қолмен жұмыс істеу

1-8 суреттерін қараңыз.

- \odot түймесін басыңыз. Қызыл шам сигналы қосылады және кофе қайнатқыш жұмыс істеуді бастайды.

- Жұмыс істеуін тоқтату үшін  түймесін тағы бір рет басыңыз.

ЕСКЕРТПЕ

- Кофе қайнатқышты қолмен немесе бағдарлама режимінде қолдансаңыз да, ол әр циклден кейін шамамен 30 минуттан соң автоматты түрде өшеді.
- Осы 30 минут ішінде кофеңіз қажетті температурада жылуын ұстап тұрады.
- Кофе қайнатқыш қосылған кезде, ол бір рет сигнал береді және өшкенде (модельге байланысты) екі рет сигнал береді.

ТАЗАЛАУ

- Пайдаланылған кофе ұнтақтарын тастау үшін кофе қайнатқыштан сүзгіні шығарып алыңыз.
- Кофе қайнатқышты ток көзінен ажыратып салқындатыңыз.
- Дымқыл шүберекпен немесе ысқышпен тазалаңыз.
- Құрылғы әлі ыстық болса, оны тазаламаңыз.
- Құрылғыны ешқашан суға немесе кез келген басқа сұйықтыққа салмаңыз.
- Кофе қайнатқыштың ешқандай бөлшегін ыдыс жуғыш машинаға салуға болмайды.

Қақтан тазарту

- Кофе қайнатқышты ай сайын немесе 40 цикл сайын қақтан тазалап отырыңыз.

Мыналарды пайдалануға болады:

- екі үлкен шыныаяқ суда сұйылтылған бір қалта қақ тазартқыш.
- шаруашылық тауарлары дүкендерінен сатып алуға болатын екі үлкен шыныаяқ ақ сірке суы.
- Су багына (b) құйып, кофе қайнатқышты (кофесіз) қосыңыз.
- Баламалы түрде бір шыныаяғын шәйнекке құйып, кофе қайнатқышы өшіріңіз.
- Сұйықтықты бір сағат ішінде қалдырыңыз.
- Кофе қайнатқышты қайта іске қосып, қалдық сұйықтықтың шәйнекке құйылуына мүмкіндік беріңіз.
- Шаю үшін кофе қайнатқышты бір шәйнекке балама су көлемімен 2 немесе 3 рет іске қосыңыз.

Кепілдікте үнемі қақтан тазартылмауына байланысты дұрыс істемейтін немесе істемей қалған кофе қайнатқыштар қамтылмайды.

ҚОРШАҒАН ОРТАНЫ ОЙЛАҢЫЗ!



- ❶ Құрылғыңыздың құрамында қалпына келтіруге немесе қайта өңдеуге болатын құнды материалдар бар.
- ➔ Оны жергілікті қоқыс жинайтын орынға немесе өкілетті қызмет көрсету орталығына тапсырыңыз, сол жерде ол тиісінше кәдеге жаратылады.

Электр және электрондық жабдық қалдығына (WEEE) қатысты 2012/19/ЕО еуропалық директивасы ескі тұрмыстық техниканы қалыпты сұрыпталмаған қалалық қоқысқа тастамау керектігін талап етеді. Ескі құрылғылар құрамындағы материалдарды қалпына келтіруді және қайта өңдеуді оңтайландыру және адам денсаулығы мен қоршаған ортаға әсерін азайту үшін бөлек жиналуы керек.

BESKRIVELSE

- a. Lokk
- b. Tank
- c. Varmeplate
- d. LCD-kontrollskjerm
- e. Måleskje
- f. Permanent filter
- g. Filterholder
- h. Mugge
- i. AV/PÅ-indikatorlampe (rød)
- j. AV/PÅ-knapp
- k. H-knapp (timer)
- l. Program-indikatorlampe (grønn)
- m. Programknapp
- n. MIN-knapp (minutter)

SIKKERHETSINFORMASJON

- Dette apparatet må ikke brukes av personer (inkludert barn) med reduserte fysiske, sensoriske eller mentale evner, eller mangel på erfaring og kunnskap, med mindre de har blitt vist eller opplært i bruken av produktet av en person som er ansvarlig for sikkerheten deres.
- Pass på at barn er under tilsyn, slik at de ikke leker med produktet.
- Ikke bruk produktet hvis strømledningen eller støpselet er skadet. Av sikkerhetshensyn skal strømledningen skiftes ut av produsenten, produsentens servicetjeneste eller lignende kvalifisert personell.
- Produktet er bare beregnet på bruk i privathusholdninger, og kun ved en høyde på under 2000 meter over havet.
- Ikke senk apparatet, strømledningen eller støpselet ned i vann eller annen væske.

- Apparatet er kun ment for bruk i hjemmet.
- Det er ikke beregnet på følgende bruksområder, og garantien gjelder ikke for
 - ansattes kjøkkenområder i butikker, kontorer eller andre arbeidsmiljøer
 - gårder
 - kunder på hoteller, moteller eller andre typer bomiljøer
 - andre overnattingssteder
- Følg alltid instruksjonene for rengjøring av produktet.
 - Koble fra produktet.
 - Ikke rengjør produktet mens det er varmt.
 - Rengjør med en fuktig klut eller svamp.
 - Apparatet må aldri senkes ned i vann eller holdes under rennende vann.
- **ADVARSEL:** Feil bruk av produktet medfører risiko **NO** for personskade.
- **ADVARSEL:** Ikke berør varmeplaten etter bruk, den kan være varm. Frem til glassmuggen er avkjølt, må du kun ta i håndtaket.
- Dette produktet kan brukes av barn som er minst åtte år gamle, så lenge barnet er under tilsyn, har fått instruksjoner om sikker bruk av produktet og er klar over farene som er involvert. Rengjøring og vedlikehold skal ikke utføres av

barn, med mindre de er over åtte år og har tilsyn av en voksen.

- Produktet og ledningen skal oppbevares utilgjengelig for barn under åtte år.
- Dette produktet kan brukes av personer med reduserte fysiske, sensoriske eller mentale evner, eller mangel på erfaring og kunnskap, så lenge de er under tilsyn eller har blitt opplært i bruken av apparatet, og er klar over farene som er involvert.
- Ikke la barn leke med produktet.
- Kaffetrakteren må ikke plasseres i et skap mens den er i bruk.
- Før du kobler til produktet, må du kontrollere at strømmen det bruker, samsvarer med det elektriske systemet, og at uttaket er jordet.
- Enhver feil i den elektriske tilkoblingen opphever garantien.
- Koble fra produktet når det ikke lenger brukes og ved rengjøring.
- Ikke bruk produktet hvis det ikke fungerer som det skal, eller hvis det er skadet. I slike tilfeller må du kontakte et godkjent servicesenter.
- Alle inngrep bortsett fra alminnelig vedlikehold og rengjøring utført av kunden skal gjøres av et godkjent servicesenter.
- Strømledningen må aldri være i nærheten av eller i kontakt med de varme delene på produktet, være i nærheten av en varmekilde eller plasseres over en skarp kant.
- Av hensyn til din egen sikkerhet må du bare bruke produsentens tilbehør og reservedeler som er beregnet på produktet.
- Ikke dra i ledningen for å koble fra produktet.
- Sett aldri kaffemuggen i en mikrobølgeovn, over åpen flamme eller på elektriske kokeplater.
- Ikke fyll produktet med vann hvis det fremdeles er varmt.
- Alle produkter er underlagt streng kvalitetskontroll. Slik kontroll omfatter brukstester på tilfeldig utvalgte produkter, noe som forklarer eventuelle tegn på bruk.

- Lukk alltid lokket når du bruker kaffetrakteren.
- Ikke trakt kaffe hvis det er kaffe i kolben.
- Kolben må plasseres på den varme sokkelen til kaffetrakteren for å unngå at det renner over, ellers kan varmt vann eller varm kaffe renne over.
- Kaffetrakteren blir svært varm under infusjonssyklusen. Vær forsiktig når du håndterer den.
- Ikke demonter produktet.
- Ikke bruk muggen uten lokk på.
- Ikke hell varmt vann i tankene.
- Kaffetrakteren må ikke plasseres i et skap mens den er i bruk.

BRUK

Før første gangs bruk

- Kjør filterkaffetrakteren uten kaffe første gang. Bruk tilsvarende mengde vann for å skylle kretsene.

Lage kaffe



(Følg figur 1 til 8)

- Bruk kun kaldt vann.
- Ikke overskrid maksimumsnivået som er angitt på tanken for vann.
- Denne kaffetrakteren har en dryppstopp, slik at du kan servere kaffe før syklusen avsluttes. Erstatt muggen umiddelbart for å unngå at det renner over.
- Vent noen minutter før du lager kaffe for andre gang.

Programmering

Angi klokkeslett

- Koble til kaffetrakteren. LCD-skjermen (d) viser AM 12:00 og blinker i noen sekunder.
- Trykk på H-knappen for å angi timer. Du kan gjøre dette gjentatte ganger eller kontinuerlig for å veksle raskere mellom timer.
- AM angir tid om morgenen, mens PM angir tid om ettermiddagen og kvelden.
- Når du har stilt inn timer, trykker du på MIN-knappen og følger samme prosedyre for minutter.

- Når minutter er stilt inn, venter du til blinkingen slutter slik at den angitte tiden blir godkjent. Ellers trykker du på knappen  (j) én gang.
- Programmeringen må gjentas hvis kaffetrakteren blir koblet fra, eller hvis strømmen går.
- **MERK:** Du kan angi eller justere klokkeslett når som helst. Hold knappen nede i minst tre sekunder . Når klokkeslettet blinker på skjermen, kan du justere det ved hjelp av knappene H og MIN.

Programmodusfunksjon

- For å programmere kaffetrakteren trykker du på PROG-knappen én gang.
- Still inn time og minutter til tidspunktet du ønsker at kaffetrakteren skal starte på (se Programmere ovenfor).
- Bekreft angitt klokkeslett ved å trykke på PROG-knappen én gang til.
- Skjermen viser det angitte klokkeslettet, og det grønne lyssignalet (I) slås på.
- Trykk kort på knappen  for å vise gjeldende klokkeslett igjen.
- På det angitte klokkeslettet slås den røde indikatorlampen på, og kaffetrakteren starter.



ADVARSEL: Det angitte programmet deaktiveres automatisk på slutten av kaffesyklusen, men det angitte klokkeslettet lagres. Aktiver det angitte programmet på nytt hver dag ved å trykke på PROG-knappen. Se avsnittet «Bruke produktet i programmeringsmodus» hvis du vil angi et annet klokkeslett.

Følgende er alltid mulig:

- Slå kaffetrakteren AV eller PÅ ved å trykke på -knappen.
- Avbryte programmeringen ved å holde inne PROG-knappen i to sekunder. Når du gjør det, slås den grønne indikatorlampen (I) av.
- For å kunne reaktivere programmet på kaffetrakteren trykker du på PROG-knappen én gang.
- Endre det angitte klokkeslettet ved å trykke på PROG-knappen én gang til.

Manuell funksjon

Følg figur 1 til 8

- Trykk på -knappen. Den røde indikatorlampen slås på, og kaffemaskinen starter.
- Trykk på -knappen én gang til for å stoppe den.

MERK

- Enten du bruker kaffetrakteren manuelt eller i programmodus, slår den seg automatisk av ca. 30 minutter etter slutten av hver syklus.
- I løpet av de 30 minuttene holdes kaffen varm ved riktig temperatur.
- Når kaffetrakteren slås på, piper den én gang, og når den slås av, piper den to ganger (avhengig av modell).

RENGJØRING

- Fjern filteret fra kaffetrakteren og kast den brukte kaffegruten.
- Koble fra kaffetrakteren og la den avkjøle seg.
- Rengjør med en fuktig klut eller svamp.
- Ikke rengjør produktet mens det er varmt.
- Senk aldri produktet ned i vann eller annen væske.
- Ingen av delene til kaffetrakteren må vaskes i oppvaskmaskin.

Avkalking

- Avkalk kaffetrakteren hver måned, eller etter hver 40. syklus.

Du kan bruke

- én pakke avkalkingsmiddel fortynnet med to store kopper vann
- eller to store koppervanlig hvit eddik som kan kjøpes i dagligvarebutikken
- Hell ned i tanken (b) og slå på kaffetrakteren (uten kaffe).
- Hell det som tilsvarer én kopp i muggen, og slå av kaffetrakteren.
- La væsken stå i én time.
- Start kaffetrakteren på nytt og la resten av væsken passere gjennom til muggen.
- Når du skal skylle, kjører du kaffetrakteren to eller tre ganger med nok vann til å fylle én glassmugge.

Garantien dekker ikke funksjonsfeil på kaffetraktere som ikke har blitt avkalket regelmessig.

TENK PÅ MILJØET!



❗ Produktet inneholder verdifulle materialer som kan gjenvinnes eller resirkuleres.

➡ Ta det med til miljøstasjonen eller et godkjent servicesenter, der det vil bli håndtert på riktig måte.

Det europeiske direktivet 2012/19/UE om WEEE (Waste Electrical and Electronic Equipment) krever at elektriske husholdningsapparater ikke kastes i det vanlige restavfallet. Gamle produkter må kildesorteres for å optimalisere gjenvinning og resirkulering av materialer og redusere påvirkningen på menneskers helse og miljøet.

DESCRIÇÃO

- a. Tampa
- b. Reservatório de água
- c. Placa de aquecimento
- d. Ecrã de controlo LCD
- e. Colher doseadora
- f. Filtro permanente
- g. Porta-filtro
- h. Jarro
- i. Indicador luminoso ON/OFF (vermelho)
- j. Botão ON/OFF
- k. Botão H (horas)
- l. Indicador luminoso de programação (verde)
- m. Botão de programação
- n. Botão MIN (minutos)

INSTRUÇÕES DE SEGURANÇA

- Este aparelho não foi concebido para ser utilizado por pessoas (incluindo crianças) cujas capacidades físicas, sensoriais ou mentais se encontrem reduzidas, ou por pessoas com falta de experiência ou conhecimento, a não ser que tenham sido devidamente acompanhadas e instruídas sobre a correta utilização do aparelho, pela pessoa responsável pela sua segurança.
- As crianças devem ser supervisionadas para garantir que não brincam com o aparelho.
- Não utilize o aparelho se o cabo de alimentação ou a ficha se encontrarem de alguma forma danificados. O cabo de alimentação deve ser substituído pelo fabricante, por um Serviço de Assistência Técnica autorizado ou por pessoas igualmente qualificadas, de modo a evitar qualquer situação de perigo para o utilizador.

- O seu aparelho destina-se a uso doméstico dentro de casa apenas a uma altitude inferior a 2000 m.
- Não mergulhe o aparelho, o cabo de alimentação ou a ficha em água ou qualquer outro líquido.
- O seu aparelho destina-se apenas a uma utilização doméstica.
- Não se destina a ser utilizado nos seguintes casos e a garantia não se aplica a:
 - zonas de cozinhas reservadas aos funcionários nas lojas, escritórios e outros espaços profissionais;
 - quintas;
 - utilização por clientes de hotéis, motéis e outros ambientes de carácter residencial;
 - ambientes do tipo alojamento com pequeno-almoço.
- Siga sempre as instruções de limpeza para limpar o seu aparelho:
 - Desligue o aparelho e retire a ficha da corrente.
 - Não limpe o aparelho enquanto estiver quente.
 - Limpe com um pano ou esponja húmidos.
 - Nunca mergulhe o aparelho em água nem o coloque por baixo de água corrente.
- **AVISO:** Risco de lesões se não utilizar este aparelho corretamente.

- **AVISO:** Após cada a utilização, não toque na placa de manter quente, que está sujeita a calor residual. Certifique-se de que manuseia apenas a pega do jarro de vidro durante o aquecimento e até arrefecer.
- Este aparelho pode ser utilizado por crianças com, pelo menos, 8 anos de idade, desde que sejam supervisionadas e lhes tenham sido dadas instruções sobre a utilização segura do aparelho e estejam totalmente conscientes dos perigos envolvidos. A limpeza e manutenção a cargo do utilizador não devem ser efetuadas por crianças, a menos que tenham mais de 8 anos de idade e sejam supervisionadas por um adulto.
- Mantenha o aparelho e o respetivo cabo de alimentação fora do alcance de crianças com menos de 8 anos de idade.
- Este aparelho pode ser utilizado por pessoas com capacidades físicas, sensoriais ou mentais reduzidas ou cuja experiência ou conhecimento não seja suficiente, desde que sejam supervisionadas ou tenham recebido instruções para utilizar o aparelho em segurança e compreendam os perigos.

- As crianças não podem brincar com o aparelho.
- A cafeteira não deve ser colocada no interior de um móvel durante a utilização.
- Antes de ligar o aparelho à corrente, certifique-se de que a potência utilizada corresponde ao seu sistema de alimentação elétrica e de que a tomada está ligada à terra.
- Qualquer erro na ligação elétrica irá invalidar a sua garantia.
- Desligue o aparelho e retire a ficha da tomada quando terminar de o utilizar e quando o limpar.
- Não utilize o aparelho se este não estiver a funcionar corretamente ou se estiver de alguma forma danificado. Caso aconteça, contacte um dos Serviços de Assistência Técnica autorizados.
- Todas as intervenções para além da limpeza e manutenção diárias realizadas pelo cliente devem ser efetuadas por um Serviço de Assistência Técnica autorizado.
- O cabo de alimentação nunca deve estar próximo ou em contacto com as peças quentes do aparelho, perto de uma fonte de calor ou sobre uma extremidade afiada.
- Para sua segurança, utilize apenas os acessórios e peças sobresselentes do fabricante concebidos para o seu aparelho.
- Não puxe pelo cabo de alimentação para retirar a ficha da tomada.
- Nunca coloque o jarro de café num micro-ondas, sobre uma chama ou em placas de cozedura elétricas.
- Não encha o aparelho com água se ainda estiver quente.
- Todos os aparelhos estão sujeitos a rigorosos procedimentos de controlo de qualidade. Estes incluem testes de utilização reais em aparelhos selecionados aleatoriamente, o que explica possíveis vestígios de utilização.
- Feche sempre a tampa quando a cafeteira estiver em funcionamento.
- Não prepare café se o jarro já tiver café.
- Para evitar qualquer transbordamento, o jarro deve ser colocado na placa de aquecimento da cafeteira, caso contrário, é possível que alguma água quente ou café quente transborde.
- A cafeteira aquece muito durante o ciclo de preparação de café. Manuseie-a com cuidado.
- Não desmonte o aparelho.

- Não utilize o jarro sem a tampa.
- Não coloque água quente nos reservatórios.
- A cafeteira não deve ser colocada no interior de um móvel durante a utilização.

UTILIZAÇÃO

Antes da primeira utilização

- Aquando da primeira utilização, coloque a cafeteira em funcionamento sem café com o equivalente a um jarro de água para enxaguar os circuitos.



Preparação do café

(Siga as figuras 1 a 8)

- Utilize apenas água fria.
- Não exceda o nível máximo de água indicado no reservatório.
- Esta cafeteira está equipada com um sistema antigota, para que possa servir café antes do fim do ciclo. Volte a colocar imediatamente o jarro para evitar que transborde.
- Aguarde alguns minutos antes de preparar outro café.

Programação

Acertar a hora

- Ligue a cafeteira. O ecrã LCD (d) apresenta AM 12:00 e pisca durante alguns segundos.
- Prima o botão H para acertar a hora. Pode premi-lo repetidamente ou de forma contínua para um avanço mais rápido da hora.
- AM indica as horas da manhã e PM as horas da tarde e da noite.
- Após acertar a hora, prima o botão MIN para os minutos e siga o mesmo procedimento.
- Após acertar os minutos, aguarde que o ecrã pare de piscar e a hora definida seja validada. Caso contrário, prima o botão  (j) uma vez.
- A programação terá de ser efetuada novamente em caso de falha elétrica ou se a cafeteira for desligada da tomada.
- **ATENÇÃO:** Pode definir ou ajustar a hora a qualquer momento. Mantenha o botão premido durante um mínimo de 3 segundos . Assim que a hora ficar a piscar no ecrã, pode ajustar a hora utilizando os botões H e MIN.

Funcionamento em modo de programação

- Para programar a sua cafeteira, prima o botão PROG uma vez.
- Defina a hora e os minutos de acordo com a hora em que pretende que a cafeteira comece a funcionar (consulte "Programação", acima).
- Valide a hora definida premindo novamente o botão PROG.
- O ecrã apresenta a hora definida e o indicador luminoso verde (I) acende.
- Para voltar a apresentar de novo a hora atual, pressione levemente o botão .
- À hora programada, o indicador luminoso vermelho acende e a cafeteira começa a funcionar.



AVISO: A programação é desativada automaticamente no final do ciclo de preparação do café; no entanto, a hora definida é guardada. Reative a programação diariamente premindo o botão PROG. Para programar uma nova hora, consulte a secção "Utilizar o aparelho no modo de programação".

Pode em qualquer altura:

- Ligar ou desligar a cafeteira premindo o botão .
- Cancelar a programação premindo o botão PROG durante 2 segundos. Quando o fizer, o indicador luminoso verde (I) desliga.
- Reativar a programação da sua cafeteira, prima o botão PROG uma vez.
- Para alterar a hora de programação, pressione novamente o botão PROG.

Funcionamento manual

Siga as figuras 1 a 8.

- Prima o botão . O indicador luminoso vermelho acende e a cafeteira começa a funcionar.
- Prima novamente o botão  para parar o funcionamento.

ATENÇÃO

- Quer utilize a cafeteira manualmente ou no modo de programação, esta desliga-se automaticamente cerca de 30 minutos após o fim de cada ciclo.
- Durante esses 30 minutos, o seu café é mantido quente, à temperatura certa.
- A cafeteira emite um aviso sonoro quando é ligada e dois avisos sonoros quando é desligada (consoante o modelo).

LIMPEZA

- Para eliminar as borras de café, retire o filtro da cafeteira.
- Desligue a cafeteira da corrente e deixe-a arrefecer.
- Limpe com um pano ou esponja húmidos.
- Não limpe o aparelho enquanto estiver quente.
- Nunca mergulhe o aparelho em água ou em qualquer outro líquido.
- Nenhuma das peças da cafeteira deve ser colocada na máquina de lavar loiça.

Descalcificação

- Descalcifique a sua cafeteira todos os meses ou a cada 40 ciclos.

Pode utilizar:

- uma saqueta descalcificante diluída em duas chávenas grandes de água.
- ou duas chávenas grandes de vinagre branco disponível no mercado, que pode ser adquirido em lojas de ferragens.
- Deite no reservatório (b) e ligue a cafeteira (sem café).
- Deixe o equivalente a uma chávena escorrer para o jarro e, em seguida, desligue a cafeteira.
- Deixe o líquido atuar durante uma hora.
- Volte a ligar a cafeteira e deixe escorrer o restante líquido para o jarro.
- Para enxaguar, coloque a cafeteira em funcionamento mais 2 ou 3 vezes com o equivalente a um jarro de vidro de água.

A garantia não abrange cafeteiras que não funcionem ou que funcionem mal devido ao facto de não terem sido descalcificadas regularmente.

PT

PROTEÇÃO DO AMBIENTE EM PRIMEIRO LUGAR!



- ① O seu aparelho contém materiais valiosos que podem ser recuperados ou reciclados.

- ➡ Entregue-o num ponto de recolha para possibilitar o seu tratamento.

A diretiva europeia 2012/19/UE relativa aos resíduos de equipamentos elétricos e eletrónicos (REEE) exige que os aparelhos elétricos domésticos velhos não sejam eliminados fora juntamente com os resíduos domésticos comuns. Os aparelhos velhos devem ser recolhidos separadamente para otimizar a recuperação e reciclagem dos materiais que contêm e reduzir o impacto na saúde humana e no ambiente.

ОПИСАНИЕ

- a. Крышка
- b. Резервуар
- c. Нагревательная пластина
- d. ЖК-панель управления
- e. Мерная ложка
- f. Постоянный фильтр
- g. Держатель фильтра
- h. Кувшин
- i. Индикатор включения/выключения (красный)
- j. Кнопка включения/выключения
- k. Кнопка H (часы)
- l. Индикатор запрограммированного включения (зеленый)
- m. Кнопка выбора программы
- n. Кнопка MIN (минуты)

ИНСТРУКЦИИ ПО ТЕХНИКЕ БЕЗОПАСНОСТИ

- Эксплуатация устройства лицами (включая детей) с ограниченными физическими, сенсорными или умственными способностями, а также лицами, которые не обладают достаточным опытом и знаниями, допускается только при условии, что они находятся под наблюдением или были обучены правилам использования устройства лицом, ответственным за их безопасность.
- Следите, чтобы дети не играли с устройством.
- Не используйте устройство, если кабель питания или вилка имеют повреждения. Замена кабеля питания должна быть выполнена изготовителем в рамках постпродажного обслуживания либо лицами с нужным уровнем квалификации, чтобы избежать опасности дальнейшего использования.

- Устройство предназначено только для домашнего использования на высоте не более 2000 метров.
- Не погружайте устройство, кабель питания или штекер в воду или иные жидкости.
- Устройство предназначено только для домашнего использования.
- Оно не предназначено для использования в следующих условиях (в противном случае гарантия будет аннулирована):
 - кухни в магазинах, офисах и иных рабочих средах;
 - фермерских домах;
 - отелях, гостиницах и иных подобных средах проживания;
 - мини-гостиницах.
- Всегда очищайте устройство, следуя инструкциям по очистке.
 - Отсоедините устройство от сети.
 - Перед очисткой дайте устройству остыть.
 - Очищайте устройство влажной тканью или губкой.
 - Никогда не погружайте устройство в воду и не очищайте его проточной водой.

- ПРЕДУПРЕЖДЕНИЕ. При неправильном использовании устройства возможно получение травм.
- ПРЕДУПРЕЖДЕНИЕ. После использования не касайтесь нагревательной пластины, которая может оставаться горячей. Во время подогрева и до того, как устройство полностью остынет, касайтесь только ручки стеклянного кувшина.
- Дети возрастом от 8 лет могут использовать это устройство под наблюдением взрослых и после получения надлежащих инструкций по безопасному использованию, необходимых для осознания возможной опасности. Очистка и пользовательское обслуживание могут выполняться детьми старше 8 лет, если они находятся под наблюдением взрослых.
- Храните устройство и кабель питания в месте, недоступном для детей младше 8 лет.
- Эксплуатация устройства лицами с ограниченными физическими, сенсорными или умственными способностями, а также лицами, которые не обладают достаточным опытом и знаниями, допускается только при условии, что они находятся под наблюдением или получили инструкции по безопасному

использованию устройства и осознают возможную опасность.

- Не давайте детям играть с устройством.
- Кофеварку не рекомендуется ставить в шкаф во время использования.
- Перед подключением устройства к сети убедитесь, что требуемые стандарты питания соответствуют вашей системе электропитания, а розетка электросети заземлена.
- Любые ошибки в подключении электричества аннулируют гарантию на устройство.
- Отключайте устройство от электросети по окончании использования и перед выполнением действий по очистке.
- Не используйте устройство, если оно не работает должным образом или было повреждено. В этом случае обратитесь в авторизованный сервисный центр.
- Все мероприятия, за исключением очистки и ежедневного технического обслуживания, должны выполняться силами авторизованного сервисного центра.
- Шнур питания не должен касаться горячих частей устройства, источников тепла или острых поверхностей, а также находиться рядом с чем-либо из вышеперечисленного.
- В целях безопасности используйте только аксессуары и запасные части от производителя.
- Не тяните за кабель питания для отключения устройства от электросети.
- Никогда не ставьте кувшин с кофе в микроволновую печь, на источники открытого огня или электрические варочные поверхности.
- Не заливайте в устройство воду, если оно еще не остыло.
- Все устройства проходят строгие процедуры контроля качества. В них входят испытания случайно выбранных устройств в реальных условиях эксплуатации, которые направлены на выявление подверженных износу компонентов.
- Всегда закрывайте крышку при использовании кофеварки.
- Не варите кофе в кувшине, где еще остался кофе.

- Во избежание перелива кувшин необходимо ставить на нагревательную пластину кофеварки; в противном случае горячая вода или горячий кофе могут переполнить кувшин.
- Во время заваривания кофеварка сильно нагревается. Пользуйтесь ей с осторожностью.
- Не разбирайте устройство.
- Не используйте кувшин без крышки.
- Не наливайте горячую воду в резервуар.
- Кофеварку не рекомендуется ставить в шкаф во время использования.

ИСПОЛЬЗОВАНИЕ

Перед первым использованием

- В первый раз воспользуйтесь кофеваркой с фильтром без кофе: налейте кувшин воды, чтобы промыть внутренние компоненты устройства.

Приготовление кофе



(Выполните действия на рис. 1–8)

- Используйте только холодную воду.
- Не превышайте отметку максимального уровня в резервуаре для воды.
- Кофеварка оснащена системой защиты от протекания, чтобы вы могли подавать кофе еще до окончания цикла варки. Замените кувшин, если вы видите, что он может переполниться.
- Подождите несколько минут перед повторным приготовлением кофе.

Программирование

Настройка времени

- Подключите кофеварку к электросети. На ЖК-дисплее (d) отобразится 12:00 AM, после чего он несколько секунд будет мигать.
- Нажмите кнопку H, чтобы установить значение часов. Можно нажать на кнопку несколько раз либо удерживать ее нажатой для быстрого изменения значения.
- AM означает утреннее время, а PM — вечернее время.

- После выбора значения часов нажмите кнопку MIN для настройки значения минут и повторите процедуру.
- После выбора значения минут дождитесь, пока часы перестанут мигать; это означает, что время установлено. В противном случае один раз нажмите кнопку  (j).
- Вам придется повторно настроить время в случае отключения электричества или отключения устройства от электросети.
- **ОБРАТИТЕ ВНИМАНИЕ.** Вы можете настроить время в любой момент. Нажмите и удерживайте кнопку в течение 3 или более секунд . После того как время начнет мигать на экране, его можно будет настроить с помощью кнопок H и MIN.

Использование в запрограммированном режиме

- Для программирования кофеварки один раз нажмите кнопку PROG.
- Настройте значение часов и минут в соответствии с желаемым временем начала варки кофе (см. раздел «Программирование» выше).
- Подтвердите выбранное время повторным нажатием кнопки PROG.
- На экран отобразится указанное время, а на устройстве загорится зеленый индикатор (I).
- Для повторного отображения текущего времени нажмите и отпустите кнопку .
- В указанное время загорится красный индикатор, а кофеварка начнет работу.



ПРЕДУПРЕЖДЕНИЕ. Выбранная программа автоматически выключается в конце цикла варки кофе, однако указанное время сохраняется. Программу можно повторно активировать каждый день нажатием кнопки PROG. Чтобы установить другое время, перейдите к разделу «Использование устройства в запрограммированном режиме».

Это можно сделать в любой момент времени:

- Включите или отключите кофеварку нажатием кнопки .
- Отменить программирование можно долгим нажатием кнопки PROG на 2 секунды. После этого зеленый индикатор (I) перестанет гореть.
- Для повторного программирования кофеварки один раз нажмите кнопку PROG.
- Для изменения времени повторно нажмите кнопку PROG.

Ручное управление

Выполните действия на рис. 1–8.

- Нажмите кнопку . Загорится красный индикатор, кофеварка начнет работу.
- Повторно нажмите кнопку , чтобы остановить работу устройства.

ОБРАТИТЕ ВНИМАНИЕ

- Вне зависимости от выбранного режима — ручного или программируемого — устройство автоматически отключится примерно через 30 минут после окончания рабочего цикла.
- В течение этих 30 минут ваш кофе будет подогреваться до нужной температуры.
- При включении кофеварка издает один звуковой сигнал, а при выключении — два звуковых сигнала (в зависимости от модели).

ОЧИСТКА

- Для утилизации использованного кофе извлеките фильтр из кофеварки.
- Отключите кофеварку от электросети и дайте устройству остыть.
- Очищайте устройство влажной тканью или губкой.
- Перед очисткой дайте устройству остыть.
- Никогда не погружайте устройство в воду или другие жидкости.
- Ни один из компонентов кофеварки не пригоден для мытья в посудомоечной машине.

Очистка от накипи

- Очищайте кофеварку от накипи раз в месяц или каждые 40 циклов использования.

Вы можете использовать:

- упаковку средства для удаления накипи, разведя ее на две большие кружки воды;
- две большие кружки доступного в хозяйственных магазинах белого уксуса.
- Налейте раствор в резервуар (b) и включите кофеварку (без кофе).
- Дождитесь, пока в кувшин нальется около одной чашки воды, а затем отключите кофеварку.
- Не используйте кофеварку в течение одного часа.

- Повторно запустите кофеварку и дождитесь, пока остатки жидкости нальются в кувшин.
- Для промывания запустите кофемашину 2–3 раза, используя примерно целый стеклянный кувшин воды.

Гарантия не распространяется на кофеварки, которые работают некорректно или не функционируют из-за того, что пользователи не выполняли их регулярную очистку от накипи.

ПОМНИТЕ ОБ ОКРУЖАЮЩЕЙ СРЕДЕ!



❗ Устройство содержит материалы, пригодные для переработки и вторичного использования.

➡ Оставьте его в местном пункте сбора или авторизованном сервисном центре, где оно будет утилизировано должным образом.

Директива ЕС 2012/19/UE в отношении утилизации электрического и электронного оборудования (WEEE) требует отдельной утилизации домашних электроприборов. Старые приборы необходимо собирать отдельно для оптимальной переработки и вторичного использования содержащихся в них материалов, а также сокращения негативного влияния на здоровье людей и состояние окружающей среды.

BESKRIVNING

- a. Lock
- b. Vattenbehållare
- c. Värmeplatta
- d. LCD-kontrollskärm
- e. Mättsked
- f. Permanent filter
- g. Filterhållare
- h. Kanna
- i. PÅ/AV-indikatorlampa (röd)
- j. PÅ/AV-knapp
- k. H-knapp (timmar)
- l. Programindikatorlampa (grön)
- m. Programknapp
- n. MIN-knapp (minuter)

SÄKERHETSANVISNINGAR

- Apparaten är inte avsedd att användas av personer (inklusive barn) med nedsatt fysisk, sensorisk eller mental förmåga, eller av personer som saknar erfarenhet och kunskap, såvida de inte övervakas eller har fått instruktioner om hur apparaten används av en person som ansvarar för deras säkerhet.
- Barn bör hållas under uppsikt för att säkerställa att de inte leker med apparaten.
- Använd inte apparaten om strömkabeln eller kontakten är skadad. Strömkabeln måste bytas ut hos tillverkaren, dess kundservice eller liknande behöriga personer för att undvika fara.
- Apparaten är endast avsedd för inomhusbruk på en höjd under 2 000 m.
- Apparaten, strömkabeln eller kontakten får inte sänkas ner i vatten eller annan vätska.
- Apparaten är endast avsedd för hemmabruk.

- Den är inte avsedd att användas i följande tillämpningar, och garantin gäller inte för:
 - personalkök i butiker, på kontor och i andra arbetsmiljöer
 - lantgårdar
 - hotell, motell och andra typer av boendemiljöer
 - miljöer av bed and breakfast-typ
- Följ alltid rengöringsinstruktionerna när du rengör apparaten:
 - Koppla från apparaten.
 - Rengör inte apparaten när den är varm.
 - Rengör med en fuktig trasa eller svamp.
 - Sänk aldrig ner apparaten i vatten och håll den aldrig under rinnande vatten.
- **WARNING!** Det är risk för skador om du inte använder apparaten på rätt sätt.
- **WARNING!** Efter användning ska du inte röra varmhållningsplattan eftersom det finns restvärme. Var noga med att endast hålla i handtaget på glaskannan tills kannan svalnat.
- Apparaten får användas av barn som är minst 8 år, förutsatt att de övervakas och har fått instruktioner om hur apparaten används på ett säkert sätt och att de är fullt medvetna om riskerna. Rengöring och användarunderhåll får inte

utföras av barn såvida de inte är äldre än 8 år och övervakas av en vuxen.

- Förvara apparaten och dess kabel utom räckhåll för barn under 8 år.
- Denna apparat får användas av personer med nedsatt fysisk, sensorisk eller mental förmåga, eller vars erfarenhet eller kunskap inte är tillräcklig, under förutsättning att de övervakas eller att de har fått instruktioner om hur apparaten används på ett säkert sätt och är medvetna om farorna.
- Barn får inte använda denna apparat som en leksak.
- Kaffebryggaren får inte placeras i ett skåp när den används.
- Innan du ansluter apparaten kontrollerar du att strömmen som den använder motsvarar spänningen i elnätet och att uttaget är jordat.
- Vid eventuella fel i den elektriska anslutningen gäller inte garantin.
- Koppla från apparaten efter att du har använt den och när du rengör den.
- Använd inte apparaten om den inte fungerar som den ska eller om den är skadad. Om detta inträffar kontaktar du ett auktoriserat servicecenter.
- Alla åtgärder, utöver rengöring och vanligt underhåll, måste utföras av ett auktoriserat servicecenter.
- Strömkabeln får aldrig ligga nära eller i kontakt med apparatens varma delar, nära en värmekälla eller över en vass kant.
- Av säkerhetsskäl bör du endast använda tillverkarens tillbehör och reservdelar som är avsedda för din produkt.
- Dra inte i kabeln för att koppla från apparaten.
- Ställ aldrig kaffekannan i en mikrovågsugn, över öppen eld eller på elektriska kokplattor.
- Fyll inte apparaten med vatten om den fortfarande är varm.

- Alla apparater omfattas av stränga kvalitetskontrollprocedurer. Dessa inkluderar faktiska användningstester på slumpmässigt utvalda apparater, vilket kan förklara eventuella spår av användning.
- Stäng alltid locket när du kör kaffebryggaren.
- Brygg inte kaffe om det redan finns kaffe i kannan.
- För att förhindra att kannan flödar över måste den placeras på kaffebryggarens uppvärmda bas, annars kan hett vatten eller hett kaffe flöda över.
- Kaffe bryggaren blir mycket varm under infusionscykeln. Var försiktig när du hanterar den.
- Demontera inte apparaten.
- Använd inte kannan utan lock.
- Häll inte hett vatten i vattenbehållaren.
- Kaffe bryggaren får inte placeras i ett skåp när den används.

ANVÄNDNING

Före första användningen

- Kör filterkaffe bryggaren utan kaffe första gången och använd så mycket vatten som ryms i kannan för att skölja kretsarna.

Brygga kaffe



(Följ bilderna 1 till 8)

- Använd endast kallt vatten.
- Överskrid inte den maximala vattennivån som anges på vattenbehållaren.
- Den här kaffe bryggaren har ett droppstopp så att du kan servera kaffe innan cykeln är klar. Ställ tillbaka kannan direkt för att undvika att det flödar över.
- Vänta några minuter innan du brygger nästa omgång kaffe.

Programmering

Ställa in tiden

- Anslut kaffe bryggaren. LCD-skärmen (d) visar AM 12:00 och blinkar i några sekunder.
- Tryck på H-knappen för att ställa in timmen. Du kan trycka upprepade gånger eller hålla in knappen för att det ska gå snabbare.
- AM anger förmiddag och PM anger eftermiddag och kväll.
- När du har ställt in timmen trycker du på MIN-knappen för minuter och följer samma procedur.

- När minuterna har ställts in väntar du tills det slutar blinka och den inställda tiden bekräftas. Annars trycker du på -knappen (j) en gång.
- Programmeringen måste göras om vid strömavbrott eller om kaffebyggaren kopplas från.
- **OBS!** Du kan ställa in eller justera tiden när som helst. Håll ned knappen i minst 3 sekunder . När tiden blinkar på skärmen kan du justera tiden med knapparna H och MIN.

Använda programläge

- Programmera kaffebyggaren genom att trycka på PROG-knappen en gång.
- Ställ in timme och minuter för det klockslag när du vill att kaffebyggaren ska starta (se "Programmering" ovan).
- Bekräfta den inställda tiden genom att trycka på PROG-knappen en gång till.
- Den inställda tiden visas på skärmen och den gröna indikatorlampan (I) tänds.
- Tryck kort på -knappen för att visa aktuell tid igen.
- Vid den inställda tiden tänds den röda indikatorlampan och kaffebyggaren startar.



WARNING! Det inställda programmet avaktiveras automatiskt i slutet av kaffecykeln, men den inställda tiden sparas. Återaktivera det inställda programmet varje dag genom att trycka på PROG-knappen. Om du vill ställa in en annan tid läser du i avsnitt "Använda apparaten i programläge".

Du kan när som helst göra något av följande:

- Slå PÅ eller AV kaffebyggaren genom att trycka på -knappen.
- Avbryta programmeringen genom att trycka på PROG-knappen i 2 sekunder. När du gör det slocknar den gröna indikatorlampan (I).
- Återaktivera programmet på kaffebyggaren genom att trycka på PROG-knappen en gång.
- Ändra den inställda tiden genom att trycka på PROG-knappen en gång till.

Manuell användning

Följ bilderna 1 till 8.

- Tryck på -knappen. Den röda indikatorlampan tänds och kaffebyggaren startar.
- Tryck på -knappen en gång till för att stänga av byggaren.

OBS!

- Oavsett om du använder kaffebyggaren manuellt eller i programläget stängs den av automatiskt cirka 30 minuter efter att en cykel är slut.
- Under dessa 30 minuter hålls kaffet varmt och vid rätt temperatur.
- När kaffebyggaren slås på avger den en pipsignal och när den stängs av avger den två pipsignaler (beroende på modell).

RENGÖRING

- Ta bort filtret från kaffebyggaren för att kasta kaffesumpen.
- Koppla från kaffebyggaren och låt den svalna.
- Rengör med en fuktig trasa eller svamp.
- Rengör inte apparaten när den fortfarande är varm.
- Sänk aldrig ner apparaten i vatten eller annan vätska.
- Ingen av kaffebyggarens delar får läggas i diskmaskin.

Avkalkning

- Avkalka kaffebyggaren varje månad eller var 40:e cykel.

Du kan använda

- ett paket avkalkningsmedel som lösts upp i två stora koppar vatten
- eller två stora koppar vit vinäger som kan köpas på byggvaruhus.
- Häll detta i vattenbehållaren (b) och slå på kaffebyggaren (utan kaffe).
- Låt motsvarande en kopp rinna ner i kannan och stäng sedan av kaffebyggaren.
- Låt vätskan stå i en timme.
- Starta kaffebyggaren igen och låt resten av vätskan rinna igenom ner i kannan.
- Skölj genom att köra kaffebyggaren två eller tre gånger med motsvarande en glaskanna med vatten.

Garantin täcker inte kaffebyggare som inte fungerar eller slutar fungera eftersom de inte har avkalkats regelbundet.

TÄNK PÅ MILJÖN!



❗ Apparaten innehåller värdefulla material som kan återvinnas eller återanvändas.

➡ Lämna den på en lokal samlingspunkt för kommunalt avfall eller på ett auktoriserat servicecenter, där den kasseras på rätt sätt.

EU-direktiv 2012/19/EU om avfall som utgörs av eller innehåller elektriska eller elektroniska produkter (WEEE) kräver att gamla elektriska hushållsapparater inte kastas i det normala flödet av kommunalt avfall. Gamla apparater måste samlas in separat för att optimera återvinning och återanvändning av material som de innehåller och för att minska påverkan på hälsa och miljö.

AÇIKLAMA

- a. Kapak
- b. Su haznesi
- c. Isıtma plakası
- d. LCD kontrol ekranı
- e. Ölçü kaşığı
- f. Kalıcı filtre
- g. Filtre tutucusu
- h. Sürahi
- i. AÇIK/KAPALI sinyal lambası (kırmızı)
- j. AÇMA/KAPATMA düğmesi
- k. H Düğmesi (saat)
- l. Program sinyal lambası (yeşil)
- m. Program düğmesi
- n. MIN Düğmesi (dakika)

GÜVENLİK TALİMATLARI

- Bu cihaz, gözetim altında olmadıkları veya güvenliklerinden sorumlu bir kişi tarafından cihazın kullanımı ile ilgili talimat almadıkları sürece fiziksel, duyuşal veya zihinsel becerisi zayıf ya da tecrübe ve bilgi yetersizliğı olan kişiler tarafından (çocuklar dahil) kullanılmak üzere tasarlanmamıştır.
- Çocukların cihazla oynamamalarını sağlamak için gözetim altında tutulmaları gerekir.
- Elektrik kablosu veya fişini hasar görmüş ise cihazı kullanmayın. Tehlikelerden kaçınmak için elektrik kablosunun üretici, üreticinin satış sonrası servisi veya benzer yetkiye sahip kişiler tarafından değiştirilmesi gerekir.
- Cihazınız sadece 2000 m'nin altındaki yüksekliklerde evde kullanım için tasarlanmıştır.
- Cihazı, güç kablosunu veya fişini suya veya herhangi bir sıvıya batırmayın.

- Cihazınız sadece evde kullanım için tasarlanmıştır.
- Cihazınız, garanti kapsamı dışında kalan aşağıdaki uygulamalarda kullanım için tasarlanmamıştır:
 - mağazalar, ofisler ve diğer çalışma alanlarındaki personel mutfak alanları;
 - çiftlik evleri;
 - otel, motel ve diğer konut tipi ortamlarda müşteriler tarafından;
 - oda ve kahvaltı türü hizmet verilen yerler.
- Cihazı temizlemek için her zaman temizlik talimatlarını izleyin;
 - Cihazın fişini prizden çekin.
 - Cihazı sıcakken temizlemeyin.
 - Nemli bir bez veya sünger ile temizleyin.
 - Cihazı suya daldırmayın veya akan suyun altına tutmayın.
- UYARI: Bu cihazı doğru şekilde kullanmamak, yaralanma riski barındırabilir.
- UYARI: Kullandıktan sonra, sıcak tutma plakasına dokunmayın; hala sıcak olabilir. Isıtma sırasında ve soğuyana kadar cam sürahiyi sadece kulpundan tuttuğunuzdan emin olun.
- Bu cihaz 8 yaş ve üzeri çocuklar tarafından, güvenliklerinden sorumlu bir kişinin gözetimi altında bulunmaları, bu kişi tarafından cihazın kullanımı konusunda bilgilendirilmeleri ve karşılaşılabilecek

tehlikelerin bilincinde olmaları koşuluyla kullanılabilir. Cihazın temizlik ve kullanıcı bakımı, bir yetişkin tarafından denetlenmeleri koşuluyla 8 yaşından büyük çocuklar tarafından yapılabilir.

- Cihazı ve kablosunu 8 yaşın altındaki çocukların ulaşamayacağı yerlerde saklayınız.
- Bu cihaz, gözetim altında olmaları veya cihazın güvenli kullanımı hakkında talimat almaları ve tehlikelerini anlamaları koşuluyla fiziksel, duyuşal veya zihinsel becerisi zayıf ya da tecrübe ve bilgi yetersizliğı olan kişiler tarafından kullanılabilir.
- Çocuklar bu cihazı oyuncak olarak kullanmamalıdır.
- Kahve makinesi, kullanım sırasında asla bir dolabın içine konmamalıdır.
- Cihazı prize takmadan önce, voltajın sizin elektrik tesisatınıza uygun ve prizden topraklanmış olduğundan emin olun.
- Elektrik bağlantısında herhangi bir hata varsa garantiniz geçersiz olacaktır.
- Cihazı kullanmayı bitirdiğinizde ve temizlerken cihazın fişini prizden çekin.
- Düğün çalışmıyorsa veya hasar görmüşse cihazı kullanmayın. Bu durumda yetkili servis merkezine başvurun.
- Cihazın kullanıcı tarafından yapılan günlük bakımı ve temizliğı dışındaki tüm işlemlerin, yetkili bir servis tarafından gerçekleştirilmesi gerekmektedir.
- Elektrik kablosu asla ısı kaynaklarının yakınında veya keskin bir kenar üzerinde ya da cihazın sıcak parçalarına yakın bir yerde veya bunlara temas halinde olmamalıdır.
- Güvenliğiniz için, yalnızca cihaz için tasarlanmış olan üreticinin aksesuar ve yedek parçalarını kullanın.
- Cihazın fişini kablosundan çekerek prizden çıkarmayın.

- Kahve sürahinizi kesinlikle mikrodalga fırına, ateşe veya elektrikli pişirme plakalarına koymayın.
- Cihaz hala sıcak su ile doldurmayın.
- Tüm cihazlar sıkı kalite kontrol işlemlerine tabi tutulmaktadır. Bunlara, rastgele seçilen cihazların gerçek kullanım testleri de dahildir; bu sebeple cihazlarda kullanım izi olabilir.
- Kahve makinesi çalışırken her zaman kapağını kapatın.
- Sürahinin içerisinde halihazırda kahve varsa yeniden kahve demlemeyin.
- Taşmayı önlemek için sürahinin, kahve makinesinin ısıtılmalı tabanına yerleştirilmesi gerekir. Aksi takdirde sıcak su veya sıcak kahve taşabilir.
- Kahve makinesi demleme esnasında çok ısınır. Lütfen dikkatli kullanın.
- Cihazı parçalarına ayırmayın.
- Sürahiyi kapaksız olarak kullanmayın.
- Su haznesine sıcak su dökmeyin.
- Kahve makinesi, kullanım sırasında asla bir dolabın içine konmamalıdır.

KULLANIM

İlk kullanımdan önce

- İlk kullanımdan önce temizlemek için bir sürahi kadar su kullanarak kahve olmadan filtre kahve makinesini çalıştırın.

Kahve yapımı

(Şekil 1 - 8'i takip edin)

- Yalnızca soğuk su kullanın.
- Su haznesinde belirtilen maksimum su seviyesini aşmayın.
- Kahve makinesinde, kahve programı bitmeden önce kahve koyabilmeniz için bir damla tıpası bulunur. Taşmayı önlemek için sürahiyi hemen yerine koyun.
- İkinci kez kahve yapmadan önce birkaç dakika bekleyin.

Programlama

Saati ayarlama

- Kahve makinesini prize takın. LCD ekranda (d) AM 12:00 gözükür ve birkaç saniye yanıp söner.
- Saati ayarlamak için H Düğmesine basın. Saati, düğmeye tekrar tekrar basarak veya saatin daha hızlı ilerlemesi için düğmeyi basılı tutarak ayarlayabilirsiniz.

- AM sabah saatlerini, PM ise öğleden sonra ve akşam saatlerini gösterir.
- Saati ayarladıktan sonra dakikayı ayarlamak için MINI düğmesine basın ve aynı prosedürü izleyin.
- Dakikayı ayarlandıktan sonra yanıp sönen ışığın durmasını bekleyin. Işık söndükten sonra saat ayarlanmış olacaktır. Ayarlanmazsa (j) düğmesine bir kez basın.
- Elektriklerin kesilmesi veya kahve makinesinin prizden çekilmesi durumunda programlama işleminin tekrarlanması gerekir.
- **LÜTFEN DİKKAT:** Saati istediğiniz zaman ayarlayabilirsiniz. Düğmeyi en az 3 saniye basılı tutun (j). Saat ekranda yanıp sönmeye başladığında H ve MIN düğmelerini kullanarak saati ayarlayabilirsiniz.

Program modunun kullanımı

- Kahve makinenizi programlamak için PROG düğmesine bir kez basın.
- Saati ve dakikayı kahve makinenizin başlamasını istediğiniz saate ayarlayın (lütfen yukarıdaki "Programlama" bölümüne bakın).
- PROG düğmesine bir kez daha basarak ayarlanan saati doğrulayın.
- Ekranda ayarlanan saat görüntülenir ve yeşil sinyal lambası (l) yanar.
- Geçerli saati tekrar görüntülemek için (j) düğmesine kısa bir süre basın.
- Ayarlanan saatte kırmızı sinyal lambası yanar ve kahve makinesi çalışmaya başlar.

UYARI: Ayarlanan program kahve döngüsünün sonunda otomatik olarak devre dışı kalır; ancak ayarlanan zaman kaydedilir. PROG düğmesine basarak ayarlanan programı her gün yeniden etkinleştirin. Farklı bir saat ayarlamak için, lütfen "Cihazın Program Modunda kullanılması" başlıklı paragrafa bakın.

Aşağıdaki özellikleri her zaman kullanabilirsiniz:

- (j) düğmesine basarak kahve makinenizi AÇIN veya KAPATIN.
- PROG düğmesine 2 saniye basarak programlamayı iptal edin. Bunu yaptığınızda yeşil sinyal lambası (l) söner.
- Programı kahve makinenizde yeniden etkinleştirmek için PROG düğmesine bir kez basın.
- Ayarlanan saati değiştirmek için PROG düğmesine bir kez daha basın.

Manuel alıřtırma

(Őekil 1 - 8'i takip edin)

-   dğmesine basın. Kırmızı sinyal lambası yanar ve kahve makinesi alıřmaya bařlar.
- Durdurmak iin   dğmesine bir kez daha basın.

LÜTFEN DİKKAT

- Kahve makinenizi manuel olarak veya program modunda kullandıđınızda, her program bitiminden yaklaşık 30 dakika sonra kahve makineniz otomatik olarak kapanır.
- Bu 30 dakika boyunca kahveniz ideal sıcaklıkta tutulur.
- Kahve makineniz aıldıđında tek bir "bip" sesi ıkarır ve kapatıldıđında iki "bip" sesi ıkarır (modele bađlı olarak).

TEMİZLİK

- Demleme sonrasında kalan kahve telvesini atmak iin filtreyi kahve makinesinden ıkarın.
- Kahve makinesini prizden ekin ve sođumaya bırakın.
- Nemli bir bez veya sünger ile temizleyin.
- Cihazı sıcakken temizlemeyin.
- Cihazı suya veya bařka bir sıvıya batırmayın.
- Kahve makinesinin paralarının hibiri bulařık makinesinde yıkanmamalıdır.

Kire özme

- Kahve makinenize her ay ya da her 40 kullanımda bir kire özme iřlemi uygulayın.

Őunları kullanabilirsiniz:

- iki büyük bardak su ile sulandırılmıř bir paket kire özücü.
- veya hırdavatılardan satın alabileceđiniz iki büyük ölek ticari beyaz sirke.
- Su tankının (b) iine dökün ve (kahve olmadan) makineyi alıřtırın.
- Bir fincan kadarını sürahiye akıtın, ardından kahve makinesini kapatın.
- Sıvıyı bir saat bekletin.
- Kahve makinesini yeniden bařlatın ve kalan sıvıyı sürahiye akıtın.
- Durulamak iin kahve makinesini bir cam sürahi kadar su ile 2 veya 3 kez alıřtırın.

Düzenli olarak kireci temizlenmediđi iin arızalanan veya bozulan kahve makineleri garanti kapsamı dıřındadır.

ÇEVREYİ DÜŞÜNÜN!



- ❗ Cihazınız geri kazanılabilir veya geri dönüştürülebilir değerli malzemeler içerir.
- ➡ Uygun şekilde bertaraf edilebileceği yerel bir kamusal atık toplama noktasına veya onaylı bir servis merkezine bırakın.

Atık Elektrikli ve Elektronik Ekipman (WEEE) Avrupa direktifi 2012/19/UE, eski elektrikli ev aletlerinin belediye atıkları ile normal şekilde atılmamasını gerektirir. Eski cihazlar, içerdikleri malzemelerin geri kazanım ve geri dönüşümünün en iyi şekilde sağlanması ve insan sağlığı ve çevre üzerindeki etkisini azaltmak için ayrıca toplanmalıdır.

ОПИС

- a. Кришка
- b. Резервуар
- c. Нагрівальна пластина
- d. Рідкокристалічний екран керування
- e. Мірна ложка
- f. Постійний фільтр
- g. Тримач фільтра
- h. Чаша
- i. Світловий індикатор увімкнення / вимкнення (червоний)
- j. Кнопка ввімкнення / вимкнення
- k. Кнопка H (години)
- l. Світловий індикатор програми (зелений)
- m. Програмна кнопка
- n. Кнопка MIN (хвилини)

ПРАВИЛА БЕЗПЕКИ

- Цей прилад не призначений для використання особами (зокрема, дітьми) з обмеженими фізичними, сенсорними чи розумовими здібностями або особами, які не мають достатньо досвіду та знань, необхідних для використання приладу, окрім випадків, коли вони використовують прилад під наглядом або були проінструктовані стосовно його використання особою, відповідальною за їхню безпеку.
- Не дозволяйте дітям гратися з приладом.
- Не використовуйте прилад, якщо пошкоджено шнур живлення або штепсельну вилку. З метою уникнення небезпеки шнур живлення повинен замінюватися виробником, його службою післяпродажного обслуговування або особами з подібним рівнем кваліфікації.

- Ваш прилад призначений тільки для побутового використання в приміщеннях на висоті не вище 2000 м.
- Не занурюйте прилад, шнур живлення або штепсельну вилку у воду або будь-яку іншу рідину.
- Ваш прилад призначений тільки для побутового використання.
- Прилад не призначений для використання за наведених нижче обставин, на які не поширюється гарантія:
 - у кухонних приміщеннях, відведених для персоналу в магазинах, офісах та інших професійних умовах;
 - у житлових будівлях на фермах;
 - клієнтами в готелях, мотелях та інших комерційних житлових приміщеннях;
 - у закладах, що надають послуги ночівлі та сніданок.
- Під час очищення виробу дотримуйтеся інструкцій з очищення
 - Вийміть вилку з розетки.
 - Не чистьте прилад, доки він не охолоне.
 - Для чищення використовуйте зволожену ганчірку чи губку.

– За жодних умов не занурюйте прилад у воду та не поміщайте його під проточну воду.

- УВАГА. Неналежне використання приладу може призвести до травмування.
- УВАГА. Після використання не торкайтеся нагрітої нагрівальної пластини, оскільки вона може піддаватися залишковому тепловиділенню. Доки прилад не охолоне, торкайтеся тільки ручки скляної чаші.
- Цей прилад можуть використовувати діти віком від 8 років за умови, що вони роблять це під наглядом та були проінструктовані стосовно безпечного використання приладу й повністю розуміють небезпеку. Дітям дозволяється чистити й обслуговувати прилад лише під наглядом дорослих і за умови, що їм виповнилося 8 років.
- Тримайте прилад і його шнур у місці, недоступному для дітей віком до 8 років.
- Цей прилад може використовуватися особами з обмеженими фізичними, сенсорними чи розумовими можливостями або відсутністю відповідного досвіду чи знань, якщо вони перебувають під наглядом чи отримали інструкції з безпечного використання приладу та зрозуміли можливі ризики.

- Дітям заборонено гратися з приладом.
- Якщо кавоварка ввімкнена, її не можна ставити в шафу.
- Перш ніж під'єднувати прилад до джерела живлення, упевніться, що джерело електричного живлення відповідає напрузі, частоті й потужності приладу, а розетка заземлено.
- У разі недотримання цієї вимоги гарантія анулюється.
- Виймайте вилку з розетки, коли прилад не використовується, а також перед чищенням.
- Не використовуйте прилад, якщо він працює неналежним чином або пошкоджений. У такому разі зверніться до авторизованого сервісного центру.
- Будь-яке втручання, крім очищення й щоденного обслуговування приладу, повинно здійснюватися в авторизованому сервісному центрі.
- Шнур живлення ніколи не повинен перебувати поблизу гарячих частин приладу, джерел тепла чи над гострими краями або торкатися них.
- Для власної безпеки використовуйте лише приладдя й запасні частини від виробника, що призначені для вашого приладу.
- Коли виймаєте вилку з розетки, не тягніть за шнур.
- Не нагрівайте чашу в мікрохвильовій печі, на вогні чи на електроплитах.
- Не заповнюйте прилад водою, доки він не охолоне.
- Усі прилади підлягають суворому контролю якості. Контроль якості включає в себе такі процедури, як експлуатаційні випробування випадково вибраних приладів. Сліди використання приладів пояснюються саме такими процедурами.
- Завжди закривайте кришку, перш ніж запускати кавоварку.
- Не готуйте каву, якщо в глечики вже є кава.
- Щоб запобігти переливанню гарячої води або кави, глечик потрібно помістити на підігріту основу кавоварки.
- Під час приготування настою кавоварка сильно нагрівається. Поводьтеся з нею обережно.
- Не розбирайте прилад.
- Не використовуйте чашу без кришки.

- Не наливайте в резервуар гарячу воду.
- Якщо кавоварка ввімкнена, її не можна ставити в шафу.

ВИКОРИСТАННЯ

Перш ніж використовувати прилад уперше

- Запустіть кавоварку, використовуючи фільтр, не насипаючи каву й наливши приблизно чашу води, щоб промити канали приладу.

Приготування кави

(виконайте кроки 1–8)

- Використовуйте лише холодну воду.
- Не наливайте воду в резервуар вище індикатора максимального рівня.
- Ця кавоварка оснащена крапельним клапаном, тож ви можете подавати каву до закінчення циклу. негайно замініть чашу, щоб запобігти переливанню.
- Почекайте кілька хвилин, перш ніж готувати каву вдруге.

Програмування

Налаштування часу

- Під'єднайте каву до джерела живлення. На рідкокристалічному екрані (d) відобразиться напис "AM 12:00", і він блиматиме протягом кількох секунд.
- Натисніть кнопку H, щоб налаштувати час. Кнопку можна натискати почергово або втримувати, щоб змінювати значення часу швидше.
- AM означає "до полудня", а PM – "після полудня".
- Після налаштування годин натисніть кнопку MIN і повторіть описані вище кроки.
- Після налаштування хвилин почекайте, доки екран не перестане блимати й не буде застосовано налаштування часу. Якщо цього не сталося, один раз натисніть кнопку ⏪ (j).
- У разі вимкнення живлення або якщо кавоварка не була підключена до розетки, програмування потрібно буде повторити.
- **ЗВЕРНІТЬ УВАГУ.** Час можна встановити чи змінити в будь-який момент. Натисніть і втримуйте кнопку протягом щонайменше 3 секунд ⏪. Коли індикатор часу на екрані почне блимати, можна налаштувати час за допомогою кнопок H і MIN.

Принцип роботи режиму програмування

- Для програмування кавоварки один раз натисніть кнопку PROG.
- Виберіть час (години й хвилини) запуску кавоварки (див. розділ "Програмування" вище).
- Підтвердьте вибраний час, знову натиснувши кнопку PROG.
- На екрані відобразиться вибраний час і загориться зелений світловий індикатор (I).
- Щоб знову відобразити поточний час, коротко натисніть кнопку .
- У вибраний час загориться червоний світловий індикатор і кавоварка запуститься.



УВАГА. Задана програма автоматично деактивується після завершення циклу приготування кави, але вибраний час зберігається. Задану програму можна перезапустити щодня натисканням кнопки PROG. Вказівки щодо зміни часу наведено в розділі "Використання приладу в режимі програмування".

Описані далі дії можна виконати в будь-який час

- Щоб увімкнути або вимкнути кавоварку, натисніть кнопку .
- Щоб скасувати програмування, натисніть кнопку PROG і втримуйте її протягом 2 секунд. Після цього зелений світлодіодний індикатор (I) вимкнеться.
- Щоб перезапустити задану програму кавоварки, один раз натисніть кнопку PROG.
- Щоб змінити вибраний час, знову натисніть кнопку PROG.

Принцип роботи в ручному режимі

Виконайте кроки 1–8.

- Натисніть кнопку . Загориться червоний світловий індикатор, і кавоварка запуститься.
- Знову натисніть кнопку , щоб вимкнути кавоварку.

ЗВЕРНІТЬ УВАГУ.

- Кавоварка вимикатиметься приблизно за 30 хвилин після завершення кожного циклу як у режимі програмування, так і в ручному режимі.
- Протягом цих 30 хвилин кава залишатиметься теплою за належної температури.
- Увімкнення кавоварки супроводжується звуковим сигналом, а в разі її вимкнення цей сигнал пролунає двічі (залежно від моделі).

ОЧИЩЕННЯ

- Для видалення меленої кави вийміть фільтр із кавоварки.
- Від'єднайте кавоварку від джерела живлення й дайте їй охолонути.
- Для чищення використовуйте зволожену ганчірку чи губку.
- Не чистьте гарячий прилад.
- За жодних умов не занурюйте прилад у воду чи іншу рідину.
- Жодна із частин кавоварки не призначена для миття в посудомийній машині.

Видалення накипу

- Очищення кавоварки від накипу слід виконувати щомісяця або після кожних 40 циклів.

Для цього можна скористатися:

- засобом для чищення від накипу, розчиненим у двох великих чашках води;
- двома великими чашками звичайного білого оцту, який можна придбати в побутовому магазині.
- Залийте засіб у резервуар (b) і ввімкніть кавоварку (без кави).
- Зачекайте, доки приблизно чашка розчину потрапить у чашу, і вимкніть кавоварку.
- Зачекайте одну годину.
- Знову запустіть кавоварку й зачекайте доки решта рідини потрапить у чашу.
- Щоб промити систему, запустіть кавоварку ще 2–3 рази, щоразу заливаючи одну скляну чашу води.

На кавоварки, які перестали працювати або працюють неправильно через те, щоб їх не чистили від накипу регулярно, гарантія не поширюється.

ПОДБАЙТЕ ПРО ДОВКІЛЛЯ!



❗ Цей прилад містить матеріали, придатні для утилізації та вторинної переробки.

➡ Віднесіть прилад до місцевого пункту збирання побутових відходів або авторизованого сервісного центру, де його буде утилізовано належним чином.

Згідно з Директивою ЄС 2012/19/EU щодо відпрацьованого електричного й електронного обладнання (Waste Electrical and Electronic Equipment, WEEE), побутові прилади забороняється утилізувати як побутові відходи без сортування. Старі прилади мають збиратися окремо, щоб оптимізувати переробку їх деталей і зменшити вплив на здоров'я людини та навколишнє середовище.

EN	p. 4 – 11
ES	p. 12 – 18
FR	p. 19 – 25
DE	p. 26 – 33
NL	p. 34 – 40
AR	p. 41 – 46
DA	p. 47 – 53
EL	p. 54 – 61
FA	p. 62 – 67
FI	p. 68 – 74
IT	p. 75 – 81
KK	p. 82 – 89
NO	p. 90 – 96
PT	p. 97 – 103
RU	p.104 – 111
SV	p.112 – 118
TR	p.119 – 125
UK	p.126 – 133